

4life

Classic line

Programm 040



Frontdekore



Nr. 722 Polarweiß hgl.



Nr. 686 Anthrazit hgl.



Nr. 737 Nussbaum Dijon NB.



Nr. 754 Hacienda Weiß



Nr. 755 Hacienda Schwarz



Nr. 769 Hacienda Grau



Nr. 763 Wenge NB.



Nr. 784 Eiche hell NB.



Nr. 786 Eiche Trüffel NB.

Korpusdekore

* Hochglanz Korpus gegen Aufpreis



Nr. 101
Weiß



*Nr. 161
Weiß hgl.



*Nr. 121
Anthrazit hgl.



Nr. 127
Nussbaum Dijon
NB.



Nr. 154
Hacienda Weiß



Nr. 155
Hacienda
Schwarz

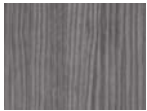

Nr. 169
Hacienda Grau



Nr. 160
Wenge NB.



Nr. 184
Eiche hell NB.



Nr. 186
Eiche Trüffel
NB.

Waschtischfarben

Mineralguss-Möbelwaschtische



Nr. 1
Weiß

Glas-Möbelwaschtische



Nr. 81
Anthrazit



Nr. 82
Optiwhite

Technik

Auszüge und Schubkästen mit Dämpfung

Türen mit integriertem Dämpfungssystem

Griffvariante

Nr. 290 Stangengriff chrom

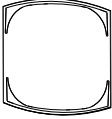
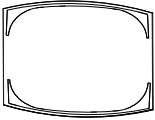
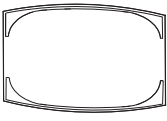
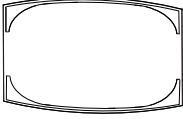
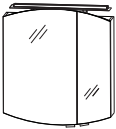
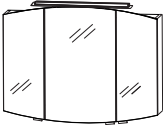

Programm 040 - Typenliste

Tiefenangabe entspricht der Korpusstärke		Tiefe in mm	Breite in mm	Höhe in mm	Artikelnummer	Anschlag	Aufpreis Hochglanz Korpus
	Flächenspiegel oben und unten gerundet LED-Beleuchtung 7,2 Watt / Converter 15 Watt Energieeffizienzklasse: A Touch LED-Dimmer	28	700	700	F S A 4 3 7 0 0 9		
	Flächenspiegel oben und unten gerundet LED-Beleuchtung 9,1 Watt / Converter 15 Watt Energieeffizienzklasse: A Touch LED-Dimmer	28	900	700	F S A 4 3 9 0 0 9		
	Flächenspiegel oben und unten gerundet LED-Beleuchtung 12,5 Watt / Converter 15 Watt Energieeffizienzklasse: A Touch LED-Dimmer	28	1200	700	F S A 4 3 1 2 0 9		
	Flächenspiegel oben und unten gerundet LED-Beleuchtung 13,9 Watt / Converter 15 Watt Energieeffizienzklasse: A Touch LED-Dimmer	28	1400	700	F S A 4 3 1 4 0 9		
Spiegelschränke							
	Spiegelschrank 2 Doppelspiegeltüren mit Facettenschliff oben und unten gerundet 1 LED-Aufbauleuchte 4,8 Watt / Converter 15 watt Energieeffizienzklasse: A 2 Glasfachböden 1 Schalter-Steckdosen-Element	150	700	700	S 2 A 4 3 7 0 S 9	L/R	
Abb. = links inkl. Griffblöcke							
	Spiegelschrank 3 Doppelspiegeltüren mit Facettenschliff oben und unten gerundet 1 LED-Aufbauleuchte 4,8 Watt / Converter 15 watt Energieeffizienzklasse: A 2 Mittelwände 6 Glasfachböden 1 Schalter-Steckdosen-Element	150	900	700	S 2 A 4 3 9 0 S 9		
inkl. Griffblöcke							



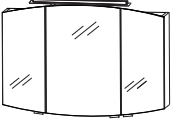
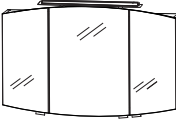
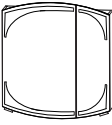
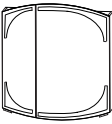
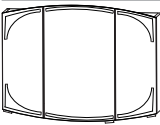
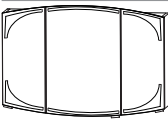

Programm 040 - Typenliste

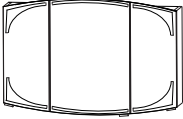
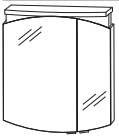
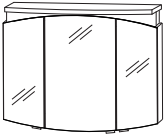
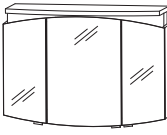
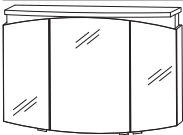
Tiefenangabe entspricht der Korpusstärke		Tiefe in mm	Breite in mm	Höhe in mm	Artikelnummer	Anschlag	Aufpreis Hochglanz Korpus
	Spiegelschrank 3 Doppelspiegeltüren mit Facettenschliff oben und unten gerundet 1 LED-Aufbauleuchte 7,4 Watt / Converter 15 Watt Energieeffizienzklasse: A 2 Mittelwände 6 Glasfachböden 1 Schalter-Steckdosen-Element	150	1200	700	S 2 A 4 3 1 2 S 9		
inkl. Griffblöcke							
	Spiegelschrank 3 Doppelspiegeltüren mit Facettenschliff oben und unten gerundet 1 LED-Aufbauleuchte 7,4 Watt / Converter 15 Watt Energieeffizienzklasse: A 2 Mittelwände 6 Glasfachböden 1 Schalter-Steckdosen-Element	150	1400	700	S 2 A 4 3 1 4 S 9		
inkl. Griffblöcke							
	Spiegelschrank 2 Spiegeldrehtüren auf Trägerplatte oben und unten gerundet LED-Beleuchtung 7,7 Watt / Converter 15 Watt Energieeffizienzklasse: A 1 Mittelwand 4 Glasfachböden 1 Schalter-Steckdosen-Element	150	700	700	S 2 A 4 3 7 L 3 9		
inkl. Griffblöcke							
	Spiegelschrank 2 Spiegeldrehtüren auf Trägerplatte oben und unten gerundet LED-Beleuchtung 7,7 Watt / Converter 15 Watt Energieeffizienzklasse: A 1 Mittelwand 4 Glasfachböden 1 Schalter-Steckdosen-Element	150	700	700	S 2 A 4 3 7 R 3 9		
inkl. Griffblöcke							
	Spiegelschrank 3 Spiegeldrehtüren auf Trägerplatte oben und unten gerundet LED-Beleuchtung 9,6 Watt / Converter 30 Watt Energieeffizienzklasse: A 2 Mittelwände 6 Glasfachböden 1 Schalter-Steckdosen-Element	150	900	700	S 2 A 4 3 9 0 3 9		
inkl. Griffblöcke							
	Spiegelschrank 3 Spiegeldrehtüren auf Trägerplatte oben und unten gerundet LED-Beleuchtung 12,2 Watt / Converter 30 Watt Energieeffizienzklasse: A 2 Mittelwände 6 Glasfachböden 1 Schalter-Steckdosen-Element	150	1200	700	S 2 A 4 3 1 2 3 9		
inkl. Griffblöcke							





Programm 040 - Typenliste

Tiefenangabe entspricht der Korpus-tiefe		Tiefe in mm	Breite in mm	Höhe in mm	Artikelnummer	Anschlag	Aufpreis Hochglanz Korpus
	Spiegelschrank 3 Spiegeldrehtüren auf Trägerplatte oben und unten gerundet LED-Beleuchtung 14,4 Watt / Converter 30 Watt Energieeffizienzklasse: A 2 Mittelwände 6 Glasfachböden 1 Schalter-Steckdosen-Element	150	1400	700	S 2 A 4 3 1 4 3 9		
inkl. Griffblöcke							
	Spiegelschrank 2 Doppelspiegeltüren mit Facettenschliff oben und unten gerundet 1 Gesimsboden mit LED-Beleuchtung 9,1 Watt / Converter 15 Watt Energieeffizienzklasse: A 2 Glasfachböden 1 Schalter-Steckdosen-Element	150	700	700	S 2 A 4 3 7 0 G P	L/R	
Abb. = links inkl. Griffblöcke							
	Spiegelschrank 3 Doppelspiegeltüren mit Facettenschliff oben und unten gerundet 1 Gesimsboden mit LED-Beleuchtung 11,4 Watt / Converter 30 Watt Energieeffizienzklasse: A 2 Mittelwände 6 Glasfachböden 1 Schalter-Steckdosen-Element	150	900	700	S 2 A 4 3 9 0 G P		
inkl. Griffblöcke							
	Spiegelschrank 3 Doppelspiegeltüren mit Facettenschliff oben und unten gerundet 1 Gesimsboden mit LED-Beleuchtung 16,4 Watt / Converter 30 Watt Energieeffizienzklasse: A 2 Mittelwände 6 Glasfachböden 1 Schalter-Steckdosen-Element	150	1200	700	S 2 A 4 3 1 2 G P		
inkl. Griffblöcke							
	Spiegelschrank 3 Doppelspiegeltüren mit Facettenschliff oben und unten gerundet 1 Gesimsboden mit LED-Beleuchtung 22,6 Watt / Converter 30 Watt Energieeffizienzklasse: A 2 Mittelwände 6 Glasfachböden 1 Schalter-Steckdosen-Element	150	1400	700	S 2 A 4 3 1 4 G P		
inkl. Griffblöcke							

Programm 040 - Typenliste







Tiefenangabe entspricht der Korpusstärke	Tiefe in mm	Breite in mm	Höhe in mm	Artikelnummer	Anschlag	Aufpreis Hochglanz Korpus
 <p>Mineralguss Waschtisch, 700 mm Farbton Weiß inkl. verdecktem Überlaufsystem in chrom</p> <p>kombinierbar mit WUA 3570 1M, WUA 3570 7M</p> <p>Mineralguss Waschtisch, LED, 600 mm Beschreibung wie oben, jedoch LED-Beleuchtung 1 LED-Converter 12 V, 15 Watt Energieeffizienzklasse: A integrierter Sensorschalter</p>	510	736	50	SWM 6 2 7 0 1		
 <p>Mineralguss Waschtisch, 900 mm Farbton Weiß inkl. verdecktem Überlaufsystem in chrom</p> <p>kombinierbar mit WUA 3590 1M, WUA 3590 7M</p> <p>Mineralguss Waschtisch, LED, 1200 mm Beschreibung wie oben, jedoch LED-Beleuchtung 1 LED-Converter 12 V, 15 Watt Energieeffizienzklasse: A integrierter Sensorschalter</p>	524	936	50	SWM 6 2 9 0 1		
 <p>Mineralguss Waschtisch, 1200 mm Farbton Weiß inkl. verdecktem Überlaufsystem in chrom</p> <p>kombinierbar mit WUA 3512 1M, WUA 3512 7M</p> <p>Mineralguss Waschtisch, LED, 1200 mm Beschreibung wie oben, jedoch LED-Beleuchtung 1 LED-Converter 12 V, 15 Watt Energieeffizienzklasse: A integrierter Sensorschalter</p>	497	1236	50	SWM 6 2 2 0 1		
 <p>Mineralguss Einzelwaschtisch, 1400 mm Farbton Weiß inkl. verdecktem Überlaufsystem in chrom</p> <p>kombinierbar mit WUA 3514 1M, WUA 3514 7M</p> <p>Mineralguss Einzelwaschtisch, LED, 1400 mm Beschreibung wie oben, jedoch LED-Beleuchtung 1 LED-Converter 12 V, 15 Watt Energieeffizienzklasse: A integrierter Sensorschalter</p>	510	1436	50	SWM 6 2 4 0 1		

Programm 040 - Typenliste

Tiefenangabe entspricht der Korpus-tiefe	Tiefe in mm	Breite in mm	Höhe in mm	Artikelnummer	Anschlag	Aufpreis Hochglanz Korpus
Mineralguss - Möbelwaschtische						
 <p>Mineralguss Doppelwaschtisch, 1400 mm Farbton Weiß inkl. 2 verdeckten Überlaufsystemen in chrom</p> <p>kombinierbar mit WUA 3514 3M, WUA 3514 6M</p>	560	1436	50	SWM 6 2 4 D 1		
<p>Mineralguss Doppelwaschtisch, LED, 1400 mm Beschreibung wie oben, jedoch LED-Beleuchtung 1 LED-Converter 12 V, 15 Watt Energieeffizienzklasse: A integrierter Sensorschalter</p>	560	1436	50	SWM 6 2 4 D B 1		
Glas-Möbelwaschtische						
 <p>Glaswaschtisch, 700 mm Farbton Anthrazit Farbton Optiwhite</p> <p>kombinierbar mit WUA 3570 1M, WUA 3570 5M</p> <p>Neutralvernetzendes Silikon mitbestellen, siehe Zubehör - PZ 1235</p>	482	712	12	WGM 8 0 7 0 8 1		
	482	712	12	WGM 8 0 7 0 8 2		
 <p>Glaswaschtisch, 900 mm Farbton Anthrazit Farbton Optiwhite</p> <p>kombinierbar mit WUA 3590 1M, WUA 3590 5M</p> <p>Neutralvernetzendes Silikon mitbestellen, siehe Zubehör - PZ 1235</p>	495	912	12	WGM 8 0 9 0 8 1		
	495	912	12	WGM 8 0 9 0 8 2		
 <p>Glaswaschtisch, 1200 mm Farbton Anthrazit Farbton Optiwhite</p> <p>kombinierbar mit WUA 3512 1M, WUA 3512 5M</p> <p>Neutralvernetzendes Silikon mitbestellen, siehe Zubehör - PZ 1235</p>	468	1212	12	WGM 8 1 2 0 8 1		
	468	1212	12	WGM 8 1 2 0 8 2		

Programm 040 - Typenliste



Ident Nummern - keine Preise

Tiefenangabe entspricht der Korpus-tiefe	Tiefe in mm	Breite in mm	Höhe in mm	Artikelnummer	Anschlag	Aufpreis Hochglanz Korpus
Glas-Möbelwaschtische						
 Glaswaschtisch, 1400 mm Farbton Anthrazit Farbton Optiwhite kombinierbar mit WUA 3514 1M, WUA 3514 5M Neutralvernetzendes Silikon mitbestellen, siehe Zubehör - PZ 1235	482	1412	12	WGM 8 1 4 0 8 1		
	482	1412	12	WGM 8 1 4 0 8 2		
Waschtischunterschranke						
 Waschtischunterschrank Frontblende 1 Metallauszug mit Einzugsdämpfung inkl. Reling 1 Raumparsiphon seitliche Korpus-tiefe = 400 mm für Mineralguss- und Glaswaschtische	450	700	480	WUA 3 5 7 0 1 M		
 Waschtischunterschrank 1 Metallschubkasten mit Einzugsdämpfung 1 Metallauszug mit Einzugsdämpfung inkl. Reling 1 Raumparsiphon seitliche Korpus-tiefe = 400 mm für Mineralgusswaschtische	450	700	480	WUA 3 5 7 0 7 M		
 Waschtischunterschrank 1 Metallschubkasten mit Einzugsdämpfung 1 Metallauszug mit Einzugsdämpfung inkl. Reling 1 Raumparsiphon seitliche Korpus-tiefe = 400 mm für Glaswaschtische	450	700	480	WUA 3 5 7 0 5 M		
 Waschtischunterschrank Frontblende 1 Metallauszug mit Einzugsdämpfung inkl. Reling 1 Raumparsiphon seitliche Korpus-tiefe = 400 mm für Mineralguss- und Glaswaschtische	463	900	480	WUA 3 5 9 0 1 M		
 Waschtischunterschrank 1 Metallschubkasten mit Einzugsdämpfung 1 Metallauszug mit Einzugsdämpfung inkl. Reling 1 Raumparsiphon seitliche Korpus-tiefe = 400 mm für Mineralgusswaschtische	463	900	480	WUA 3 5 9 0 7 M		

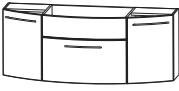
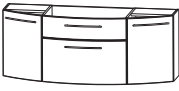
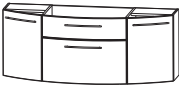
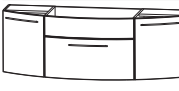
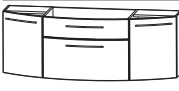
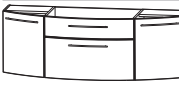

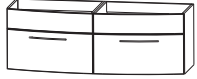
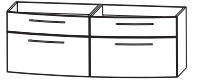

Programm 040 - Typenliste

Tiefenangabe entspricht der Korpus-tiefe		Tiefe in mm	Breite in mm	Höhe in mm	Artikelnummer	Anschlag	Aufpreis Hochglanz Korpus
	Waschtischunterschrank 1 Metallschubkasten mit Einzugsdämpfung 1 Metallauszug mit Einzugsdämpfung inkl. Reling 1 Raumparsiphon seitliche Korpus-tiefe = 400 mm für Glaswaschtische	463	900	480	W U A 3 5 9 0 5 M		
	Waschtischunterschrank Frontblende 2 Drehtüren 1 Metallauszug mit Einzugsdämpfung und Reling 1 Raumparsiphon seitliche Korpus-tiefe = 280 mm für Mineralguss- und Glaswaschtische	455	1200	480	W U A 3 5 1 2 1 M		
	Waschtischunterschrank 1 Metallschubkasten mit Einzugsdämpfung 1 Metallauszug mit Einzugsdämpfung und Reling 2 Drehtüren 1 Raumparsiphon seitliche Korpus-tiefe = 280 mm für Mineralgusswaschtische	455	1200	480	W U A 3 5 1 2 7 M		
	Waschtischunterschrank 1 Metallschubkasten mit Einzugsdämpfung 1 Metallauszug mit Einzugsdämpfung inkl. Reling 2 Drehtüren je 1 Glasfachboden 1 Raumparsiphon seitliche Korpus-tiefe = 280 mm für Glaswaschtische	455	1200	480	W U A 3 5 1 2 5 M		
	Waschtischunterschrank Frontblende 2 Drehtüren 1 Metallauszug mit Einzugsdämpfung und Reling 1 Raumparsiphon seitliche Korpus-tiefe = 230 mm für Mineralguss- und Glaswaschtische	450	1400	480	W U A 3 5 1 4 1 M		
	Waschtischunterschrank 1 Metallschubkasten mit Einzugsdämpfung 1 Metallauszug mit Einzugsdämpfung und Reling 2 Drehtüren 1 Raumparsiphon seitliche Korpus-tiefe = 230 mm für Mineralgusswaschtische	450	1400	480	W U A 3 5 1 4 7 M		
	Waschtischunterschrank 1 Metallschubkasten mit Einzugsdämpfung 1 Metallauszug mit Einzugsdämpfung inkl. Reling 2 Drehtüren 1 Raumparsiphon seitliche Korpus-tiefe = 230 mm für Glaswaschtische	450	1400	480	W U A 3 5 1 4 5 M		



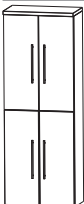

Programm 040 - Typenliste

Tiefenangabe entspricht der Korpus-tiefe	Tiefe in mm	Breite in mm	Höhe in mm	Artikelnummer	Anschlag	Aufpreis Hochglanz Korpus
Waschtischunterschranke						
	500	1400	480	W U A 3 5 1 4 3 M		
<p>Waschtischunterschrank 2 Elemente 2 Frontblenden 2 Metallauszüge mit Einzugsdämpfung und Reling 2 Raumspar-siphons seitliche Korpus-tiefe = 400 mm</p> <p>für Mineralgusswaschtische für Doppelwaschtisch-Lösung</p>						
	500	1400	480	W U A 3 5 1 4 6 M		
<p>Waschtischunterschrank 2 Elemente 2 Metallauszüge mit Einzugsdämpfung 2 Metallauszüge mit Einzugsdämpfung und Reling 2 Raumspar-siphons seitliche Korpus-tiefe = 400 mm</p> <p>für Mineralgusswaschtische für Doppelwaschtisch-Lösung</p>						
Universal-Waschtischunterschrank						
	300	600	336	W U A 2 1 6 A		
<p>Universal-Waschtischunterschrank 2 Drehtüren Abdeckplatte mit Siphonausschnitt</p> <p>für freihängende Waschtische</p>						
Hochschranke						
	300	300	1628	H N A 0 9 3 A 7 M	L/R	
<p>Hochschrank 1 Drehtür 2 Glasfachböden (o.) 2 Metallauszüge mit Einzugsdämpfung 1 Metallschubkasten mit Einzugsdämpfung 1 Abdeckplatte 330 mm tief</p>	300	400	1628	H N A 0 9 4 A 7 M	L/R	



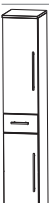
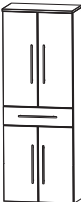

Programm 040 - Typenliste

Tiefenangabe entspricht der Korpus-tiefe		Tiefe in mm	Breite in mm	Höhe in mm	Artikelnummer	Anschlag	Aufpreis Hochglanz Korpus
	Hochschrank 2 Drehtüren 2 Glasfachböden (o.) 2 Metallauszüge mit Einzugsdämpfung 1 Metallschubkasten mit Einzugsdämpfung 1 Abdeckplatte 330 mm tief	300	600	1628	H N A 0 9 6 A 7 M		
	Hochschrank 1 Alu Rahmentür 2 Glasfachböden (o.) 2 Metallauszüge mit Einzugsdämpfung 1 Metallschubkasten mit Einzugsdämpfung 1 Abdeckplatte 330 mm tief	300	300	1628	H N A 0 9 3 B 7 M	L/R	
	Hochschrank 2 Alu Rahmentüren 2 Glasfachböden (o.) 2 Metallauszüge mit Einzugsdämpfung 1 Metallschubkasten mit Einzugsdämpfung 1 Abdeckplatte 330 mm tief	300	600	1628	H N A 0 9 6 B 7 M		
	Hochschrank 2 Drehtüren 2 Glasfachböden (o.) 2 Glasfachböden (u.) 1 Abdeckplatte 330 mm tief Maßvariabel: Bitte das Tiefenmaß mit angeben. Ablageplatte wird entsprechend der Schranktiefe ange- passt.	300	300	1628	H N A 0 3 3 A	7 L/R	
		300	400	1628	H N A 0 3 4 A	7 L/R	
		150-300	300	1628	H V A 0 3 3 0	L/R	
		150-300	400	1628	H V A 0 3 4 0	L/R	
	Hochschrank 4 Drehtüren 2 Glasfachböden (o.) 2 Glasfachböden (u.) 1 Abdeckplatte 330 mm tief Maßvariabel: Bitte das Tiefenmaß mit angeben. Ablageplatte wird entsprechend der Schranktiefe ange- passt.	300	600	1628	H N A 0 3 6 A	7	
		150-300	600	1628	H V A 0 3 6 0		



Programm 040 - Typenliste

Tiefenangabe entspricht der Korpusstärke		Tiefe in mm	Breite in mm	Höhe in mm	Artikelnummer			Anschlag	Aufpreis Hochglanz Korpus
	Hochschrank 1 Alu Rahmentür 1 Drehtür 2 Glasfachböden (o.) 2 Glasfachböden (u.) 1 Abdeckplatte 330 mm tief	300	300	1628	HNA	033B	7	L/R	
	Maßvariabel: Bitte das Tiefenmaß mit angeben. Ablageplatte wird entsprechend der Schranktiefe angepasst.	150-300	300	1628	HVA	0331		L/R	
	Hochschrank 2 Alu Rahmentüren 2 Drehtüren 2 Glasfachböden (o.) 2 Glasfachböden (u.) 1 Abdeckplatte 330 mm tief	300	600	1628	HNA	036B	7		
	Maßvariabel: Bitte das Tiefenmaß mit angeben. Ablageplatte wird entsprechend der Schranktiefe angepasst.	150-300	600	1628	HVA	0361			
	Hochschrank 1 Drehtür 2 Glasfachböden (o.) 1 Metallschubkasten mit Einzugsdämpfung 1 Drehtür 1 Glasfachboden (u.) 1 Abdeckplatte 330 mm tief	300	300	1628	HNA	053A	7M	L/R	
		300	400	1628	HNA	054A	7M	L/R	
	Hochschrank 2 Drehtüren 2 Glasfachböden (o.) 1 Metallschubkasten mit Einzugsdämpfung 2 Drehtüren 1 Glasfachboden (u.) 1 Abdeckplatte 330 mm tief	300	600	1628	HNA	056A	7M		
	Hochschrank 1 Alu Rahmentür 2 Glasfachböden (o.) 1 Metallschubkasten mit Einzugsdämpfung 1 Drehtür 1 Glasfachboden (u.) 1 Abdeckplatte 330 mm tief	300	300	1628	HNA	053B	7M	L/R	



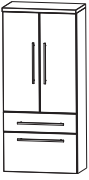
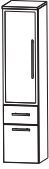
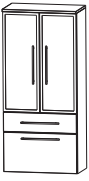

Programm 040 - Typenliste

Tiefenangabe entspricht der Korpus-tiefe		Tiefe in mm	Breite in mm	Höhe in mm	Artikelnummer	Anschlag	Aufpreis Hochglanz Korpus
	Hochschrank 2 Alu Rahmentüren 2 Glasfachböden (o.) 1 Metallschubkasten mit Einzugsdämpfung 2 Drehtüren 1 Glasfachboden (u.) 1 Abdeckplatte 330 mm tief	300	600	1628	HNA056B7M		
	Hochschrank mit Wäschekippe 1 Drehtür 2 Glasfachböden 1 Metallschubkasten mit Einzugsdämpfung 1 Wäschekippe 1 Abdeckplatte 330 mm tief	300	300	1628	HNA053A7W	L/R	
		300	400	1628	HNA054A7W	L/R	
	Hochschrank mit Wäschekippe 2 Drehtüren 2 Glasfachböden 1 Metallschubkasten mit Einzugsdämpfung 1 Wäschekippe 1 Abdeckplatte 330 mm tief	300	600	1628	HNA056A7W		
	Hochschrank mit Wäschekippe 1 Alu Rahmentür 2 Glasfachböden 1 Metallschubkasten mit Einzugsdämpfung 1 Wäschekippe 1 Abdeckplatte 330 mm tief	300	300	1628	HNA053B7W	L/R	
	Hochschrank mit Wäschekippe 2 Alu Rahmentüren 2 Glasfachböden 1 Metallschubkasten mit Einzugsdämpfung 1 Wäschekippe 1 Abdeckplatte 330 mm tief	300	600	1628	HNA056B7W		



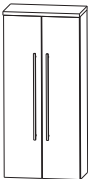

Programm 040 - Typenliste

Tiefenangabe entspricht der Korpus-tiefe		Tiefe in mm	Breite in mm	Höhe in mm	Artikelnummer	Anschlag	Aufpreis Hochglanz Korpus
	Mittelschrank 1 Drehtür 2 Glasfachböden (o.) 1 Metallauszug mit Einzugsdämpfung 1 Metallschubkasten mit Einzugsdämpfung 1 Abdeckplatte 330 mm tief	300	300	1308	M N A 8 8 3 A 7 M	L/R	
		300	400	1308	M N A 8 8 4 A 7 M	L/R	
	Mittelschrank 2 Drehtüren 2 Glasfachböden (o.) 1 Metallauszug mit Einzugsdämpfung 1 Metallschubkasten mit Einzugsdämpfung 1 Abdeckplatte 330 mm tief	300	600	1308	M N A 8 8 6 A 7 M		
	Mittelschrank 1 Alu Rahmentür 2 Glasfachböden (o.) 1 Metallauszug mit Einzugsdämpfung 1 Metallschubkasten mit Einzugsdämpfung 1 Abdeckplatte 330 mm tief	300	300	1308	M N A 8 8 3 B 7 M	L/R	
	Mittelschrank 2 Alu Rahmentüren 2 Glasfachböden (o.) 1 Metallauszug mit Einzugsdämpfung 1 Metallschubkasten mit Einzugsdämpfung 1 Abdeckplatte 330 mm tief	300	600	1308	M N A 8 8 6 B 7 M		
	Mittelschrank 1 Drehtür 4 Glasfachböden 1 Abdeckplatte 330 mm tief	300	300	1308	M N A 8 1 3 A	7	L/R
		300	400	1308	M N A 8 1 4 A	7	L/R
	Maßvariabel: Bitte das Tiefenmaß mit angeben.	150-300	300	1308	M V A 8 1 3 0		L/R
	Ablageplatte wird entsprechend der Schranktiefe ange- passt.	150-300	400	1308	M V A 8 1 4 0		L/R
	Mittelschrank 2 Drehtüren 4 Glasfachböden 1 Abdeckplatte 330 mm tief	300	600	1308	M N A 8 1 6 A	7	
Maßvariabel: Bitte das Tiefenmaß mit angeben. Ablageplatte wird entsprechend der Schranktiefe ange- passt.	150-300	600	1308	M V A 8 1 6 0			



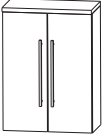

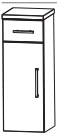
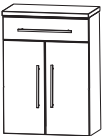
Programm 040 - Typenliste

Tiefenangabe entspricht der Korpus­tiefe		Tiefe in mm	Breite in mm	Höhe in mm	Artikelnummer	Anschlag	Aufpreis Hochglanz Korpus
Mittelschränke							
	Mittelschrank 1 Alu Rahmentür 4 Glasfachböden 1 Abdeckplatte 330 mm tief	300	300	1308	M N A 8 1 3 B	7 L/R	
	Maßvariabel: Bitte das Tiefenmaß mit angeben. Ablageplatte wird entsprechend der Schranktiefe ange- passt.	150-300	300	1308	M V A 8 1 3 1	L/R	
	Mittelschrank 2 Alu Rahmentüren 4 Glasfachböden 1 Abdeckplatte 330 mm tief	300	600	1308	M N A 8 1 6 B	7	
	Maßvariabel: Bitte das Tiefenmaß mit angeben. Ablageplatte wird entsprechend der Schranktiefe ange- passt.	150-300	600	1308	M V A 8 1 6 1		
	Mittelschrank mit Innenschubkästen 1 Drehtür 2 Metall-Innenschubkästen mit Einzugsdämpfung 1 Glasfachboden 1 Abdeckplatte 330 mm tief	300	300	1308	M N A 8 4 3 A	7 L/R	
		300	400	1308	M N A 8 4 4 A	7 L/R	
	Mittelschrank mit Innenschubkästen 2 Drehtüren 2 Metall-Innenschubkästen mit Einzugsdämpfung 1 Glasfachboden 1 Abdeckplatte 330 mm tief	300	600	1308	M N A 8 4 6 A	7	
Highboards							
	Highboard 1 Drehtür 2 Glasfachböden 1 Abdeckplatte 330 mm tief	300	300	828	H B A 5 1 3 A	7 L/R	
		300	400	828	H B A 5 1 4 A	7 L/R	
	Maßvariabel: Bitte das Tiefenmaß mit angeben. Ablageplatte wird entsprechend der Schranktiefe ange- passt.	150-300	300	828	H B V A 5 1 3	L/R	
		150-300	400	828	H B V A 5 1 4	L/R	



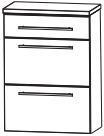

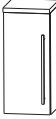
Programm 040 - Typenliste

Tiefenangabe entspricht der Korpus-tiefe		Tiefe in mm	Breite in mm	Höhe in mm	Artikelnummer	Anschlag	Aufpreis Hochglanz Korpus
	Highboard 2 Drehtüren 2 Glasfachböden 1 Abdeckplatte 330 mm tief	300	600	828	H B A 5 1 6 A 7		
	Maßvariabel: Bitte das Tiefenmaß mit angeben. Ablageplatte wird entsprechend der Schranktiefe ange- passt.	150-300	600	828	H B V A 5 1 6		
	Highboard 1 Alu Rahmentür 2 Glasfachböden 1 Abdeckplatte 330 mm tief	300	300	828	H B A 5 1 3 B 7	L/R	
	Maßvariabel: Bitte das Tiefenmaß mit angeben. Ablageplatte wird entsprechend der Schranktiefe ange- passt.	150-300	300	828	H B V A 5 1 3	1 L/R	
	Highboard 2 Alu Rahmentüren 2 Glasfachböden 1 Abdeckplatte 330 mm tief	300	600	828	H B A 5 1 6 B 7		
	Maßvariabel: Bitte das Tiefenmaß mit angeben. Ablageplatte wird entsprechend der Schranktiefe ange- passt.	150-300	600	828	H B V A 5 1 6	1	
	Highboard 1 Metallschubkasten mit Einzugsdämpfung 1 Drehtür 1 Glasfachboden 1 Abdeckplatte 330 mm tief	300	300	828	H B A 5 5 3 A 7 M	L/R	
		300	400	828	H B A 5 5 4 A 7 M	L/R	
	Highboard 1 Metallschubkasten mit Einzugsdämpfung 2 Drehtüren 1 Glasfachboden 1 Abdeckplatte 330 mm tief	300	600	828	H B A 5 5 6 A 7 M		
	Highboard 1 Metallschubkasten mit Einzugsdämpfung 2 Metallauszüge mit Einzugsdämpfung 1 Abdeckplatte 330 mm tief	300	300	828	H B A 5 6 3 A 7 M		
		300	400	828	H B A 5 6 4 A 7 M		

Programm 040 - Typenliste

Tiefenangabe entspricht der Korpusstärke		Tiefe in mm	Breite in mm	Höhe in mm	Artikelnummer	Anschlag	Aufpreis Hochglanz Korpus
Highboards							
	Highboard 1 Metallschubkasten mit Einzugsdämpfung 2 Metallauszüge mit Einzugsdämpfung 1 Abdeckplatte 330 mm tief	300	600	828	H B A 5 6 6 A 7 M		
	Highboard mit Wäschekippe 1 Metallschubkasten mit Einzugsdämpfung 1 Wäschekippe 1 Abdeckplatte 330 mm tief	300	300	828	H B A 5 5 3 A 7 W		
		300	400	828	H B A 5 5 4 A 7 W		
	Highboard mit Wäschekippe 1 Metallschubkasten mit Einzugsdämpfung 1 Wäschekippe 1 Abdeckplatte 330 mm tief	300	600	828	H B A 5 5 6 A 7 W		
Oberschränke							
	Oberschrank 1 Drehtür 1 Glasfachboden 1 Abdeckplatte 180 mm tief Maßvariabel: Bitte das Tiefenmaß mit angeben. Ablageplatte wird entsprechend der Schranktiefe angepasst.	150	300	668	O G A 4 1 3 A 7	L/R	
		150	400	668	O G A 4 1 4 A 7	L/R	
		150-300	300	668	O V A 4 1 3 0	L/R	
		150-300	400	668	O V A 4 1 4 0	L/R	
	Oberschrank 2 Drehtüren 1 Glasfachboden 1 Abdeckplatte 180 mm tief Maßvariabel: Bitte das Tiefenmaß mit angeben. Ablageplatte wird entsprechend der Schranktiefe angepasst.	150	600	668	O G A 4 1 6 A 7		
		150-300	600	668	O V A 4 1 6 0		
	Oberschrank 1 Klapptür 1 Abdeckplatte 260 mm tief	230	600	348	O M A 2 1 6 A 7 K		









Programm 040 - Typenliste

Tiefenangabe entspricht der Korpus-tiefe		Tiefe in mm	Breite in mm	Höhe in mm	Artikelnummer	Anschlag	Aufpreis Hochglanz Korpus
	Unterschrank	300	300	508	U N A 3 2 3 A 7 M	L/R	
	1 Metallschubkasten mit Einzugsdämpfung 1 Drehtür 1 Abdeckplatte 330 mm tief	300	400	508	U N A 3 2 4 A 7 M	L/R	
	Unterschrank	300	600	508	U N A 3 2 6 A 7 M		
	1 Metallschubkasten mit Einzugsdämpfung 2 Drehtüren 1 Abdeckplatte 330 mm tief						
	Unterschrank	300	300	508	U N A 3 4 3 A 7 M		
	1 Metallschubkasten mit Einzugsdämpfung 1 Metallauszug mit Einzugsdämpfung 1 Abdeckplatte 330 mm tief	300	400	508	U N A 3 4 4 A 7 M		
	Unterschrank	300	600	508	U N A 3 4 6 A 7 M		
	1 Metallschubkasten mit Einzugsdämpfung 1 Metallauszug mit Einzugsdämpfung 1 Abdeckplatte 330 mm tief						
	Unterschrank	230	600	348	U M A 2 1 6 A 7 K		
	1 Klapptür 1 Abdeckplatte 260 mm tief						
Wäscherolli							
	Wäscherolli	470	470	656	W R S 4 0 4 7		
	1 Klappdeckel, inkl. Dämpfung 1 herausnehmbarer Wäschesack, waschbar 4 Rollen (2 feststellbar) Farbvariante entspricht der Korpusfarbe						

Programm 040 - Typenliste

Tiefenangabe entspricht der Korpusstärke		Tiefe in mm	Breite in mm	Höhe in mm	Artikelnummer	Anschlag	Aufpreis Hochglanz Korpus
Sitzbänke							
	Sitzbank 1 Ablagefach 1 Sitzkissen aus Kunstleder in creme-weiß Farbvariante entspricht der Korpusfarbe	450	600	458	S E T B A N K	6	
	Sitzbank 2 Ablagefächer 1 Sitzkissen aus Kunstleder in creme-weiß Farbvariante entspricht der Korpusfarbe	450	900	458	S E T B A N K	9	
Steckboarde							
	Steckboard 300 mm, rundum mit ABS-Dickkante Steckboard 400 mm, rundum mit ABS-Dickkante Steckboard 600 mm, rundum mit ABS-Dickkante Steckboard 700 mm, rundum mit ABS-Dickkante Steckboard 900 mm, rundum mit ABS-Dickkante Steckboard 1200 mm, rundum mit ABS-Dickkante Steckboard 1400 mm, rundum mit ABS-Dickkante Farbvariante entspricht der Korpusfarbe	150	300	28	S B G 6 0 3 0		
		150	400	28	S B G 6 0 4 0		
		150	600	28	S B G 6 0 6 0		
		150	700	28	S B G 6 0 7 0		
		150	900	28	S B G 6 0 9 0		
		150	1200	28	S B G 6 0 1 2		
		150	1400	28	S B G 6 0 1 4		
Zubehör							
	Neutralvernetzendes Silikon für Glaswaschtische 310 ml Kartusche				P Z	1 2 3 5	
	Handtuchhalter chrom glänzend nach vorne geöffnet zur Montage am Korpus Korpusstärke beachten!	60	390		P Z	1 1 2 4	1







Programm 040 - Typenliste

Tiefenangabe entspricht der Korpus-tiefe		Tiefe in mm	Breite in mm	Höhe in mm	Artikelnummer			Anschlag	Aufpreis Hochglanz Korpus
	Auszugseinteilung inkl. Befestigungsstange 2 Einteilungselemente - 300 mm Schrankbreite 3 Einteilungselemente - 400 mm Schrankbreite 4 Einteilungselemente - 600 mm Schrankbreite 4 Einteilungselemente - 700 mm Schrankbreite 4 Einteilungselemente - 900 mm Schrankbreite				P Z	1 2 2 4 3 0			
					P Z	1 2 2 4 4 0			
					P Z	1 2 2 4 6 1			
					P Z	1 2 2 4 7 0			
					P Z	1 2 2 4 9 0			
	Schubkastenset für Metallschubkästen (M) für 30 cm breite Schränke für 40 cm breite Schränke Bestehend aus: - 1 alufarbiger Kunststoffeinsatz - 2 alufarbige Fachteiler, verstellbar				P Z	1 2 2 5 3 0			
					P Z	1 2 2 5 4 0			
	Stauraumbox ohne Befestigungsstange	150	246	150	P Z	1 2 3 6 E 1			
	Stauraumboxen inkl. Befestigungsstange 2 Boxen für 600 mm Schrankbreite 2 Boxen für 700 mm Schrankbreite 2 Boxen für 900 mm Schrankbreite				P Z	1 2 3 6 6 0			
					P Z	1 2 3 6 7 0			
					P Z	1 2 3 6 9 0			
	Kosmetikspiegel 2-fache Vergrößerung Saugnapf und Schraubenbefestigung Metallhalter verchromt				P Z	1 2 3 3			
	Touch LED-Dimmer für die LED-Spiegelschränke und Aufsatzleuchten				P Z	1 0 5 7			
	LED-Waschplatzbeleuchtung Länge: 400 mm 2 Lichtfenster integrierter Touch LED-Dimmer im ersten Lichtfenster 1 LED-Converter Energieeffizienzklasse: A				P Z	1 0 5 4 5			
	LED-Waschplatzbeleuchtung 2,4 Watt Energieeffizienzklasse: A 1 Schalterelement zur Montage hinter dem Spiegelschrank S2A 4370 S9, S2A 4370 GP S2A 437L 39, S2A 437R 39		560		P Z	1 0 6 3 6 0			

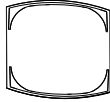

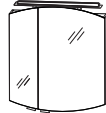
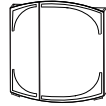

Programm 040 - Typenliste

Tiefenangabe entspricht der Korpus­tiefe		Tiefe in mm	Breite in mm	Höhe in mm	Artikelnummer	Anschlag	Aufpreis Hochglanz Korpus
	LED-Waschplatzbeleuchtung 3,9 Watt Energieeffizienzklasse: A 1 Schalterelement zur Montage hinter dem Spiegelschrank S2A 4390 S9, S2A 4390 GP, S2A 4390 39		860		P Z 1 0 6 3 9 0		
	LED-Waschplatzbeleuchtung 5,3 Watt Energieeffizienzklasse: A 1 Schalterelement zur Montage hinter dem Spiegelschrank S2A 4312 S9, S2A 4312 GP, S2A 4312 39 S2A 4314 S9, S2A 4314 GP, S2A 4314 39		1160		P Z 1 0 6 3 1 2		
	LED-Aufbauleuchte Breite 600 mm 4,8 Watt Energieeffizienzklasse: A für S2A 437L/R 39, S2A 4390 39				P Z 1 0 7 7 5		
	LED-Aufbauleuchte Breite 900 mm 7,44 Watt Energieeffizienzklasse: A für S2A 4312 39, S2A 4314 39				P Z 1 0 7 8 5		
	Griffblock für Spiegelschranktür chrom zum Aufkleben an Doppelspiegeltüren Bitte pro Tür einen Spiegelgriff mitbestellen!				P Z 1 1 2 5		
	Griffblock für Spiegelschranktür chrom zum Anschrauben an Trägerplatten Bitte pro Tür einen Spiegelgriff mitbestellen!				P Z 1 1 2 6		

Programm 040 - Planungsbeispiele

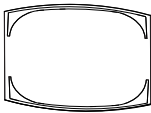
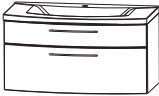
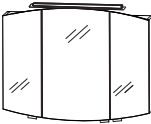
CLM-0170-1		 	700 mm breit
1	Flächenspiegel, 700 mm F S A 4 3 7 0 0 9		
1	Waschtischunterschrank W U A 3 5 7 0 7 M		
1	Waschtisch, Mineralguss, weiß, 700 mm S W M 6 2 7 0 B 1		
Summe			
Aufpreis Hochglanz Korpus			
CLM-0170-2		 	700 mm breit
1	Spiegelschrank, 700 mm S 2 A 4 3 7 0 S 9		
1	Waschtischunterschrank W U A 3 5 7 0 7 M		
1	Waschtisch, Mineralguss, weiß, 700 mm S W M 6 2 7 0 B 1		
Summe			
Aufpreis Hochglanz Korpus			
CLM-0170-3		 	700 mm breit
1	Spiegelschrank, 700 mm S 2 A 4 3 7 R 3 9		
1	Waschtischunterschrank W U A 3 5 7 0 7 M		
1	Waschtisch, Mineralguss, weiß, 700 mm S W M 6 2 7 0 B 1		
Summe			
Aufpreis Hochglanz Korpus			
CLM-0170-4		 	700 mm breit
1	Spiegelschrank, 700 mm S 2 A 4 3 7 0 G P		
1	Waschtischunterschrank W U A 3 5 7 0 7 M		
1	Waschtisch, Mineralguss, weiß, 700 mm S W M 6 2 7 0 B 1		
Summe			
Aufpreis Hochglanz Korpus			

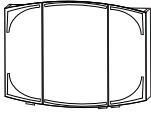
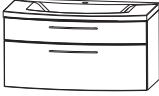
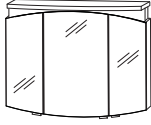



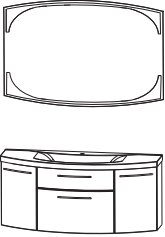
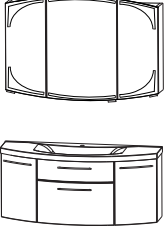
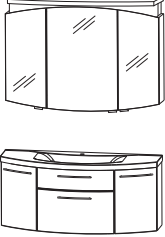

Programm 040 - Planungsbeispiele

CLM-0190-1		 	900 mm breit	
1	Flächenspiegel, 900 mm			F S A 4 3 9 0 0 9
1	Waschtischunterschrank			W U A 3 5 9 0 7 M
1	Waschtisch, Mineralguss, weiß, 900 mm			S W M 6 2 9 0 B 1
		Summe		
		Aufpreis Hochglanz Korpus		
CLM-0190-2		 	900 mm breit	
1	Spiegelschrank, 900 mm			S 2 A 4 3 9 0 S 9
1	Waschtischunterschrank			W U A 3 5 9 0 7 M
1	Waschtisch, Mineralguss, weiß, 900 mm			S W M 6 2 9 0 B 1
		Summe		
		Aufpreis Hochglanz Korpus		
CLM-0190-3		 	900 mm breit	
1	Spiegelschrank, 900 mm			S 2 A 4 3 9 0 3 9
1	Waschtischunterschrank			W U A 3 5 9 0 7 M
1	Waschtisch, Mineralguss, weiß, 900 mm			S W M 6 2 9 0 B 1
		Summe		
		Aufpreis Hochglanz Korpus		
CLM-0190-4		 	900 mm breit	
1	Spiegelschrank, 900 mm			S 2 A 4 3 9 0 G P
1	Waschtischunterschrank			W U A 3 5 9 0 7 M
1	Waschtisch, Mineralguss, weiß, 900 mm			S W M 6 2 9 0 B 1
		Summe		
		Aufpreis Hochglanz Korpus		

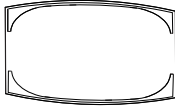

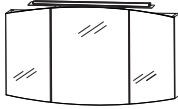
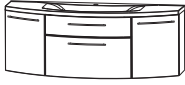
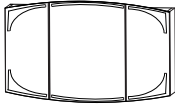
Programm 040 - Planungsbeispiele

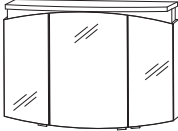
CLM-0112-1			1200 mm breit	
1	Flächenspiegel 1200 mm			F S A 4 3 1 2 0 9
1	Waschtischunterschrank			W U A 3 5 1 2 7 M
1	Waschtisch Mineralguss, weiß, 1200 mm			S W M 6 2 2 0 1
		Summe		
		Aufpreis Hochglanz Korpus		
CLM-0112-2			1200 mm breit	
1	Spiegelschrank, 1200 mm			S 2 A 4 3 1 2 S 9
1	Waschtischunterschrank			W U A 3 5 1 2 7 M
1	Waschtisch Mineralguss, weiß, 1200 mm			S W M 6 2 2 0 1
		Summe		
		Aufpreis Hochglanz Korpus		
CLM-0112-3			1200 mm breit	
1	Spiegelschrank 1200 mm			S 2 A 4 3 1 2 3 9
1	Waschtischunterschrank			W U A 3 5 1 2 7 M
1	Waschtisch Mineralguss, weiß, 1200 mm			S W M 6 2 2 0 1
		Summe		
		Aufpreis Hochglanz Korpus		
CLM-0112-4			1200 mm breit	
1	Spiegelschrank, 1200 mm			S 2 A 4 3 1 2 G P
1	Waschtischunterschrank			W U A 3 5 1 2 7 M
1	Waschtisch Mineralguss, weiß, 1200 mm			S W M 6 2 2 0 1
		Summe		
		Aufpreis Hochglanz Korpus		

Programm 040 - Planungsbeispiele

CLM-0114-1		 	
1	Flächenspiegel 1400 mm		F S A 4 3 1 4 0 9
1	Waschtischunterschrank		W U A 3 5 1 4 7 M
1	Waschtisch, Mineralguss, weiß, 1400 mm		S W M 6 2 4 0 B 1
Summe			
Aufpreis Hochglanz Korpus			
			1400 mm breit
CLM-0114-2		 	
1	Spiegelschrank, 1400 mm		S 2 A 4 3 1 4 S 9
1	Waschtischunterschrank		W U A 3 5 1 4 7 M
1	Waschtisch, Mineralguss, weiß, 1400 mm		S W M 6 2 4 0 B 1
Summe			
Aufpreis Hochglanz Korpus			
			1400 mm breit
CLM-0114-3		 	
1	Spiegelschrank, 1400 mm		S 2 A 4 3 1 4 3 9
1	Waschtischunterschrank		W U A 3 5 1 4 7 M
1	Waschtisch, Mineralguss, weiß, 1400 mm		S W M 6 2 4 0 B 1
Summe			
Aufpreis Hochglanz Korpus			
			1400 mm breit
CLM-0114-4		 	
1	Spiegelschrank, 1400 mm		S 2 A 4 3 1 4 G P
1	Waschtischunterschrank		W U A 3 5 1 4 7 M
1	Waschtisch, Mineralguss, weiß, 1400 mm		S W M 6 2 4 0 B 1
Summe			
Aufpreis Hochglanz Korpus			
			1400 mm breit

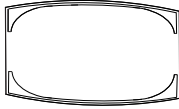
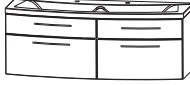
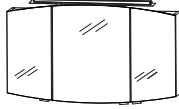
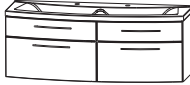
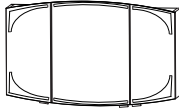
Programm 040 - Planungsbeispiele

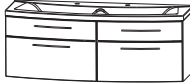
CLM-0114-1D		 
1	Flächenspiegel 1400 mm F S A 4 3 1 4 0 9	
1	Waschtischunterschrank W U A 3 5 1 4 6 M	
1	Waschtisch, Mineralguss, weiß, 1400 mm S W M 6 2 4 D B 1 Doppelwaschtisch	
Summe		
Aufpreis Hochglanz Korpus		1400 mm breit
CLM-0114-2D		 
1	Spiegelschrank, 1400 mm S 2 A 4 3 1 4 S 9	
1	Waschtischunterschrank W U A 3 5 1 4 6 M	
1	Waschtisch, Mineralguss, weiß, 1400 mm S W M 6 2 4 D B 1 Doppelwaschtisch	
Summe		
Aufpreis Hochglanz Korpus		1400 mm breit
CLM-0114-3D		 
1	Spiegelschrank, 1400 mm S 2 A 4 3 1 4 3 9	
1	Waschtischunterschrank W U A 3 5 1 4 6 M	
1	Waschtisch, Mineralguss, weiß, 1400 mm S W M 6 2 4 D B 1 Doppelwaschtisch	
Summe		
Aufpreis Hochglanz Korpus		1400 mm breit
CLM-0114-4D		 
1	Spiegelschrank, 1400 mm S 2 A 4 3 1 4 G P	
1	Waschtischunterschrank W U A 3 5 1 4 6 M	
1	Waschtisch, Mineralguss, weiß, 1400 mm S W M 6 2 4 D B 1 Doppelwaschtisch	
Summe		
Aufpreis Hochglanz Korpus		1400 mm breit

Programm 040 - Maßskizzen

SWM 6270

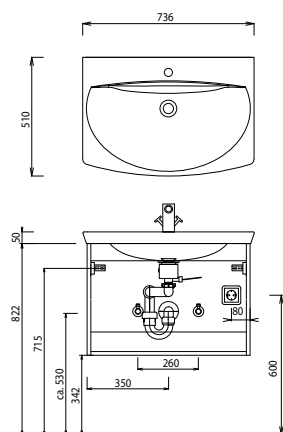

SWM 6290

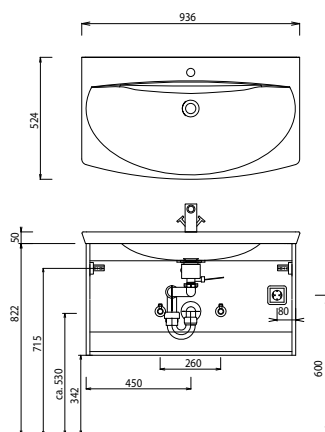

SWM 6220

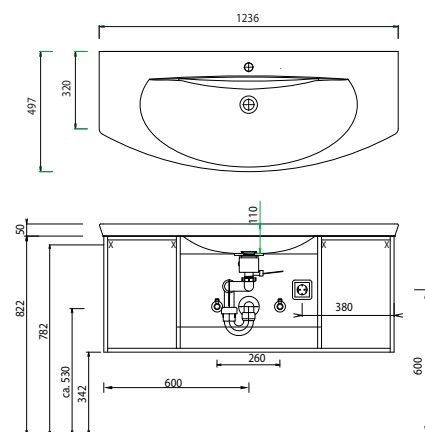

SWM 6240

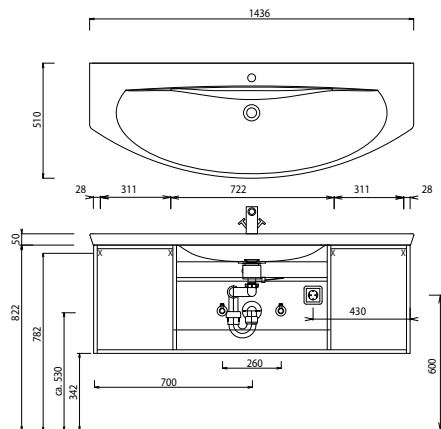

SWM 624D

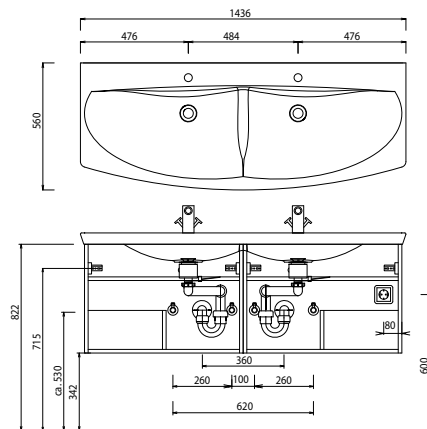

WGM 8070

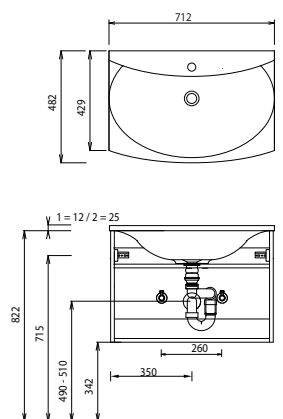

WGM 8090

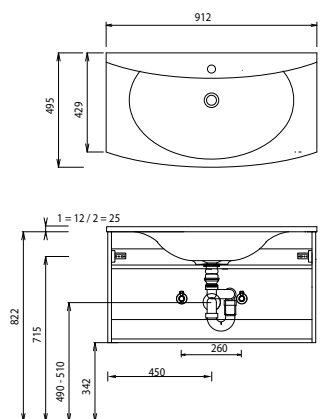

WGM 8120

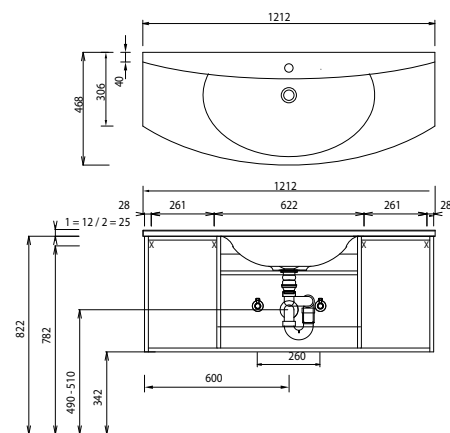

Bei Waschtischanlagen mit Befestigungsschrauben müssen die Maße zum Bohren vor Ort, nach dem Auflegen des Waschtisches auf den Unterschrank, angezeichnet werden.

Waschtische ohne Befestigungskonsolen werden mit Silikon an der Wand und auf den Möbelseiten befestigt!

Mineralguss:

Die Temperatur des Gebrauchswassers darf 55° nicht überschreiten. Haarfärbemittel müssen bei Kontakt mit der Oberfläche innerhalb weniger Sekunden entfernt werden, um Fleckenbildung zu vermeiden.

Toleranzen:

Die Maßtoleranzen (+/- 3mm) und Ebenheitstoleranzen (DIN 18202) unterliegen den üblichen materialspezifischen Toleranzen für Bauwerkstoffe, anlehndend an die DIN 18202.

