

NEXT GENERATION

New Spirit

Programm 042



Frontdekore

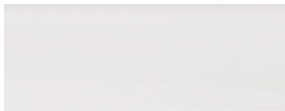

Nr. 190
Perlstruktur Weiß matt

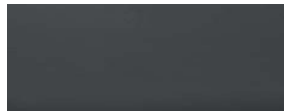

Nr. 191
Quarzgrau matt



Nr. 160
Wenge NB.



Nr. 184
Eiche hell NB.

Korpusdekore

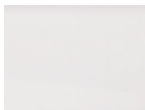

Nr. 190
Perlstruktur Weiß matt



Nr. 191
Quarzgrau matt



Nr. 184
Eiche hell NB.



Nr. 160
Wenge NB.

Akzentdekore

für obere Schubkastenblenden und Regale

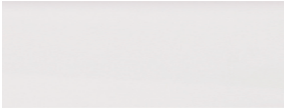

Nr. 190
Perlstruktur Weiß matt

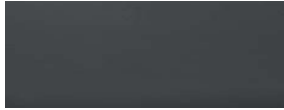

Nr. 191
Quarzgrau matt



Nr. 160
Wenge NB.



Nr. 184
Eiche hell NB.



Nr. 146 Grün



Nr. 147 Rot



Nr. 148 Orange

Waschtischfarben

Keramik-Aufsatzwaschtisch
Perth

Nr. 1
Weiß



Keramik-Aufsatzwaschtisch
Kingston

Nr. 1
Weiß



Keramik-Aufsatzwaschtisch
Sydney

Nr. 1
Weiß



Auszugstechnik

Holzauszüge und -schubkästen mit Dämpfung

Türen mit integriertem Dämpfungssystem



Griffvariante





Nr. 321 Stangengriff chrom

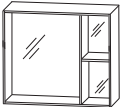
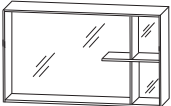
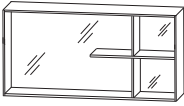
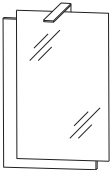
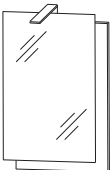

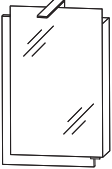
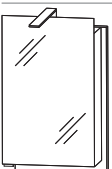

Programm 042 - Typenliste

Tiefenangabe entspricht der Korpus­tiefe		Tiefe in mm	Breite in mm	Höhe in mm	Artikelnummer	Anschlag
Flächenspiegel						
	<p>Flächenspiegel, 700 mm mit Holzrahmen aus Korpusmaterial Regal in Akzentfarben 1 LED-Einbauleuchte (4,0 Watt) 1 LED-Converter 12 V/ Converter 15 Watt Energieeffizienzklasse: A Schalter</p> <p>Bitte Akzentfarbe angeben</p>	150	700	640	FSD407001	L/R
Abb. = rechts						
	<p>Flächenspiegel, 1000 mm mit Holzrahmen aus Korpusmaterial Regal in Akzentfarben 1 LED-Einbauleuchte (4,0 Watt) 1 LED-Converter 12 V, 30 Watt Energieeffizienzklasse: A Schalter</p> <p>Bitte Akzentfarbe angeben</p>	150	1000	640	FSD401001	L/R
Abb. = rechts						
	<p>Flächenspiegel, 1300 mm mit Holzrahmen aus Korpusmaterial Regal in Akzentfarben 1 LED-Einbauleuchte (4,0 Watt) 1 LED-Converter 12 V, 15 Watt Energieeffizienzklasse: A Schalter</p> <p>Bitte Akzentfarbe angeben</p>	150	1300	640	FSD401301	L/R
Abb. = rechts						
	<p>Flächenspiegel, 450 mm 1 LED-Aufbauleuchte (6,0 Watt) 1 LED-Converter 12 V, 15 Watt Energieeffizienzklasse: A Trägerplatte in Korpusmaterial Schalter</p>	28	450	690	FSA4145LB	
Spiegelfläche rechts						
	<p>Flächenspiegel, 450 mm 1 LED-Aufbauleuchte (6,0 Watt) 1 LED-Converter 12 V, 15 Watt Energieeffizienzklasse: A Trägerplatte in Korpusmaterial Schalter</p>	28	450	690	FSA4145RB	
Spiegelfläche links						

Programm 042 - Typenliste

Tiefenangabe entspricht der Korpusstärke		Tiefe in mm	Breite in mm	Höhe in mm	Artikelnummer	Anschlag
Spiegelschränke						
	Spiegelschrank, 450 mm 1 LED-Aufbauleuchte (6,0 Watt) 1 LED-Converter 12 V, 15 Watt Energieeffizienzklasse: A 1 Schalter-Steckdosen-Element Trägerplatte in Korpusmaterial	124	450	690	S 2 G 4 1 4 5 L B	
inkl. Griffblock Spiegelfläche rechts						
	Spiegelschrank, 450 mm 1 LED-Aufbauleuchte (6,0 Watt) 1 LED-Converter 12 V, 15 Watt Energieeffizienzklasse: A 1 Schalter-Steckdosen-Element Trägerplatte in Korpusmaterial	124	450	690	S 2 G 4 1 4 5 R B	
inkl. Griffblock Spiegelfläche links						
Regale						
	Regal Trägerplatte in Korpusmaterial 2 Regalfächer Regalfächer mit Akzentfarbe bestückbar PZ 1238 mitbestellen.	124	300	640	R G 4 1 3 0 A	
	Akzentdekore für Regalfächer in grün, rot oder orange pro Fach einen Artikel bestellen für RG 4130 A Bitte Akzentfarbe angeben				P Z 1 2 3 8	
	Regal Trägerplatte in Korpusmaterial 4 Regalfächer Regalfächer mit Akzentfarbe bestückbar PZ 1239 mitbestellen.	124	600	640	R G 4 1 6 0 A	
	Akzentdekore für Regalfächer in grün, rot oder orange bitte Akzentvariante angeben pro Fach einen Artikel bestellen für RG 4160 A Bitte Akzentfarbe angeben				P Z 1 2 3 9	

Programm 042 - Typenliste

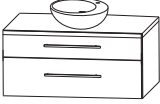
Tiefenangabe entspricht der Korpus-tiefe		Tiefe in mm	Breite in mm	Höhe in mm	Artikelnummer	Anschlag
Sets						
 <p>Perth</p>	<p>Bestehend aus: Keramik-Aufsatzwaschtisch Perth ohne Überlauf inkl. Permanentablauf 1 Abdeckplatte Ausschnitt mittig Waschtischunterschrank, 700 mm 1 Schubkasten mit Einzugsdämpfung Inneneinteilung 2-teilig in Akzentfarbe wählbar 1 Auszug mit Einzugsdämpfung</p> <p>Bitte Akzentfarbe angeben</p>	470	706	588	SET 0 1 7 0 1 M	
 <p>Kingston</p>	<p>Bestehend aus: Keramik-Aufsatzwaschtisch Kingston mit Überlauf 1 Abdeckplatte Ausschnitt mittig Waschtischunterschrank, 700 mm 1 Schubkasten mit Einzugsdämpfung Inneneinteilung 2-teilig in Akzentfarbe wählbar 1 Auszug mit Einzugsdämpfung</p> <p>Bitte Akzentfarbe angeben</p>	470	706	568	SET 0 2 7 0 1 M	
 <p>Sydney</p>	<p>Bestehend aus: Keramik-Aufsatzwaschtisch Sydney ohne Überlauf inkl. Permanentablauf 1 Abdeckplatte Ausschnitt mittig Waschtischunterschrank, 700 mm 1 Schubkasten mit Einzugsdämpfung Inneneinteilung 2-teilig in Akzentfarbe wählbar 1 Auszug mit Einzugsdämpfung</p> <p>Bitte Akzentfarbe angeben</p>	470	706	573	SET 0 3 7 0 1 M	
 <p>Perth</p>	<p>Bestehend aus: Keramik-Aufsatzwaschtisch Perth ohne Überlauf inkl. Permanentablauf 1 Abdeckplatte Ausschnitt mittig Waschtischunterschrank, 1000 mm 1 Schubkasten mit Einzugsdämpfung Inneneinteilung 2-teilig in Akzentfarbe wählbar 1 Auszug mit Einzugsdämpfung</p> <p>Bitte Akzentfarbe angeben</p>	470	1006	588	SET 0 1 1 0 1 M	

Programm 042 - Typenliste

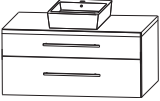
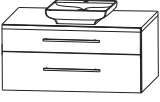
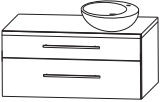
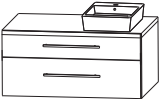
Tiefenangabe entspricht der Korpus-tiefe		Tiefe in mm	Breite in mm	Höhe in mm	Artikelnummer	Anschlag
Sets						
 Kingston	Bestehend aus: Keramik-Aufsatzwaschtisch Kingston mit Überlauf 1 Abdeckplatte Ausschnitt mittig Waschtischunterschrank, 1000 mm 1 Schubkasten mit Einzugsdämpfung Inneneinteilung 2-teilig in Akzentfarbe wählbar 1 Auszug mit Einzugsdämpfung Bitte Akzentfarbe angeben	470	1006	568	S E T 0 2 1 0 1 M	
 Sydney	Bestehend aus: Keramik-Aufsatzwaschtisch Sydney ohne Überlauf inkl. Permanentablauf 1 Abdeckplatte Ausschnitt mittig Waschtischunterschrank, 1000 mm 1 Schubkasten mit Einzugsdämpfung Inneneinteilung 2-teilig in Akzentfarbe wählbar 1 Auszug mit Einzugsdämpfung Bitte Akzentfarbe angeben	470	1006	573	S E T 0 3 1 0 1 M	
 Perth	Bestehend aus: Keramik-Aufsatzwaschtisch Perth ohne Überlauf inkl. Permanentablauf 1 Abdeckplatte Ausschnitt rechts Waschtischunterschrank, 1000 mm 1 Schubkasten mit Einzugsdämpfung Inneneinteilung 2-teilig in Akzentfarbe wählbar 1 Auszug mit Einzugsdämpfung Bitte Akzentfarbe angeben	470	1006	588	S E T 0 1 1 0 1 L	
 Kingston	Bestehend aus: Keramik-Aufsatzwaschtisch Kingston mit Überlauf 1 Abdeckplatte Ausschnitt rechts Waschtischunterschrank, 1000 mm 1 Schubkasten mit Einzugsdämpfung Inneneinteilung 2-teilig in Akzentfarbe wählbar 1 Auszug mit Einzugsdämpfung Bitte Akzentfarbe angeben	470	1006	568	S E T 0 2 1 0 1 L	

Programm 042 - Typenliste

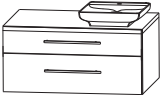
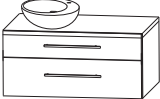
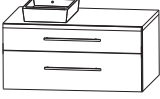
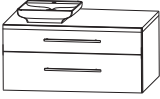

Tiefenangabe entspricht der Korpus-tiefe		Tiefe in mm	Breite in mm	Höhe in mm	Artikelnummer	Anschlag
Sets						
	Bestehend aus: Keramik-Aufsatzwaschtisch Sydney ohne Überlauf inkl. Permanentablauf 1 Abdeckplatte Ausschnitt rechts Waschtischunterschrank, 1000 mm 1 Schubkasten mit Einzugsdämpfung Inneneinteilung 2-teilig in Akzentfarbe wählbar 1 Auszug mit Einzugsdämpfung Bitte Akzentfarbe angeben	470	1006	573	SET 0 3 1 0 1 L	
Sydney						
	Bestehend aus: Keramik-Aufsatzwaschtisch Perth ohne Überlauf inkl. Permanentablauf 1 Abdeckplatte Ausschnitt links Waschtischunterschrank, 1000 mm 1 Schubkasten mit Einzugsdämpfung Inneneinteilung 2-teilig in Akzentfarbe wählbar 1 Auszug mit Einzugsdämpfung Bitte Akzentfarbe angeben	470	1006	588	SET 0 1 1 0 1 R	
Perth						
	Bestehend aus: Keramik-Aufsatzwaschtisch Kingston mit Überlauf 1 Abdeckplatte Ausschnitt links Waschtischunterschrank, 1000 mm 1 Schubkasten mit Einzugsdämpfung Inneneinteilung 2-teilig in Akzentfarbe wählbar 1 Auszug mit Einzugsdämpfung Bitte Akzentfarbe angeben	470	1006	568	SET 0 2 1 0 1 R	
Kingston						
	Bestehend aus: Keramik-Aufsatzwaschtisch Sydney ohne Überlauf inkl. Permanentablauf 1 Abdeckplatte Ausschnitt links Waschtischunterschrank, 1000 mm 1 Schubkasten mit Einzugsdämpfung Inneneinteilung 2-teilig in Akzentfarbe wählbar 1 Auszug mit Einzugsdämpfung Bitte Akzentfarbe angeben	470	1006	573	SET 0 3 1 0 1 R	
Sydney						

Programm 042 - Typenliste

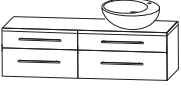
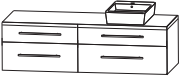
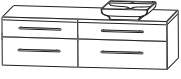
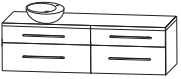

Ident Nummern - keine Preise

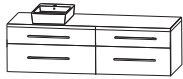
Tiefenangabe entspricht der Korpustiefe		Tiefe in mm	Breite in mm	Höhe in mm	Artikelnummer	Anschlag
Sets						
	<p>Bestehend aus: Keramik-Aufsatzwaschtisch Perth ohne Überlauf inkl. Permanentablauf 1 Abdeckplatte Ausschnitt rechts 2 Waschtischunterschranke (600 mm + 700 mm), je: 1 Schubkasten mit Einzugsdämpfung Inneneinteilung 2-teilig in Akzentfarbe wählbar 1 Auszug mit Einzugsdämpfung</p> <p>Bitte Akzentfarbe angeben</p>	470	1306	588	S E T 0 1 1 3 1 L	
Perth						
	<p>Bestehend aus: Keramik-Aufsatzwaschtisch Kingston mit Überlauf 1 Abdeckplatte Ausschnitt rechts 2 Waschtischunterschranke (600 mm + 700 mm), je: 1 Schubkasten mit Einzugsdämpfung Inneneinteilung 2-teilig in Akzentfarbe wählbar 1 Auszug mit Einzugsdämpfung</p> <p>Bitte Akzentfarbe angeben</p>	470	1306	568	S E T 0 2 1 3 1 L	
Kingston						
	<p>Bestehend aus: Keramik-Aufsatzwaschtisch Sydney ohne Überlauf inkl. Permanentablauf 1 Abdeckplatte Ausschnitt rechts 2 Waschtischunterschranke (600 mm + 700 mm), je: 1 Schubkasten mit Einzugsdämpfung Inneneinteilung 2-teilig in Akzentfarbe wählbar 1 Auszug mit Einzugsdämpfung</p> <p>Bitte Akzentfarbe angeben</p>	470	1306	573	S E T 0 3 1 3 1 L	
Sydney						
	<p>Bestehend aus: Keramik-Aufsatzwaschtisch Perth ohne Überlauf inkl. Permanentablauf 1 Abdeckplatte Ausschnitt links 2 Waschtischunterschranke (700 mm + 600 mm), je: 1 Schubkasten mit Einzugsdämpfung Inneneinteilung 2-teilig in Akzentfarbe wählbar 1 Auszug mit Einzugsdämpfung</p> <p>Bitte Akzentfarbe angeben</p>	470	1306	588	S E T 0 1 1 3 1 R	
Perth						

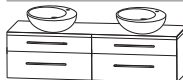
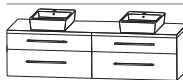
Programm 042 - Typenliste

Tiefenangabe entspricht der Korpus-tiefe		Tiefe in mm	Breite in mm	Höhe in mm	Artikelnummer	Anschlag
Sets						
	Bestehend aus: Keramik-Aufsatzwaschtisch Kingston mit Überlauf 1 Abdeckplatte Ausschnitt links Kingston 2 Waschtischunterschranke (700 mm + 600 mm), je: 1 Schubkasten mit Einzugsdämpfung Inneneinteilung 2-teilig in Akzentfarbe wählbar 1 Auszug mit Einzugsdämpfung Bitte Akzentfarbe angeben	470	1306	568	S E T 0 2 1 3 1 R	
	Bestehend aus: Keramik-Aufsatzwaschtisch Sydney ohne Überlauf inkl. Permanentablauf 1 Abdeckplatte Ausschnitt links Sydney 2 Waschtischunterschranke (700 mm + 600 mm), je: 1 Schubkasten mit Einzugsdämpfung Inneneinteilung 2-teilig in Akzentfarbe wählbar 1 Auszug mit Einzugsdämpfung Bitte Akzentfarbe angeben	470	1306	573	S E T 0 3 1 3 1 R	
	Bestehend aus 2 Elementen, je: Keramik-Aufsatzwaschtisch Perth ohne Überlauf inkl. Permanentablauf 1 Abdeckplatte Waschtischunterschrank, 700 mm 1 Abdeckplatte, durchgehend Ausschnitt mittig 1 Schubkasten mit Einzugsdämpfung Inneneinteilung 2-teilig in Akzentfarbe wählbar 1 Auszug mit Einzugsdämpfung Bitte Akzentfarbe angeben	470	1406	588	S E T 0 1 1 4 1 D	
	Bestehend aus 2 Elementen, je: Keramik-Aufsatzwaschtisch Kingston mit Überlauf Waschtischunterschrank, 700 mm 1 Abdeckplatte, durchgehend Ausschnitt mittig 1 Schubkasten mit Einzugsdämpfung Inneneinteilung 2-teilig in Akzentfarbe wählbar 1 Auszug mit Einzugsdämpfung Bitte Akzentfarbe angeben	470	1406	568	S E T 0 2 1 4 1 D	

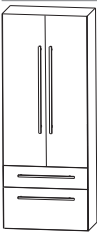

Programm 042 - Typenliste

Tiefenangabe entspricht der Korpustiefe		Tiefe in mm	Breite in mm	Höhe in mm	Artikelnummer	Anschlag
Sets						
	<p>Bestehend aus 2 Elementen, je: Keramik-Aufsatzwaschtisch Sydney ohne Überlauf inkl. Permanentablauf Waschtischunterschrank, 700 mm 1 Abdeckplatte, durchgehend Ausschnitt mittig 1 Schubkasten mit Einzugsdämpfung Inneneinteilung 2-teilig in Akzentfarbe wählbar 1 Auszug mit Einzugsdämpfung</p> <p>Sydney</p> <p>Bitte Akzentfarbe angeben</p>	470	1406	573	S E T 0 3 1 4 1 D	
Universal-Waschtischunterschrank						
	<p>Waschtischunterschrank 2 Drehtüren für freihängende Waschtische</p>	300	600	496	W U A 3 1 6 0 A	
Hochschränke						
	<p>Hochschrank 1 Drehtür 2 Glasfachböden (o.) 1 Schubkasten mit Einzugsdämpfung in Akzentfarbe wählbar 1 Auszug mit Einzugsdämpfung</p>	300	300	1520	H N A 0 9 3 0 1 N L/R	
	<p>Hochschrank 2 Drehtüren 2 Glasfachböden (o.) 1 Schubkasten mit Einzugsdämpfung in Akzentfarbe wählbar 1 Auszug mit Einzugsdämpfung</p>	300	600	1520	H N A 0 9 6 0 1 N	

Programm 042 - Typenliste

Tiefenangabe entspricht der Korpus-tiefe

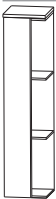



Mittelschränke

		Tiefe in mm	Breite in mm	Höhe in mm	Artikelnummer	Anschlag
	<p>Mittelschrank 1 Drehtür 1 Glasfachboden (o.) 1 Schubkasten mit Einzugsdämpfung in Akzentfarbe wählbar 1 Auszug mit Einzugsdämpfung 1 Abdeckplatte 325 mm tief</p> <p>Bitte Akzentfarbe angeben</p>	300	300	1056	MNA783A01	L/R
	<p>Mittelschrank 2 Drehtüren 1 Glasfachboden (o.) 1 Schubkasten mit Einzugsdämpfung in Akzentfarbe wählbar 1 Auszug mit Einzugsdämpfung 1 Abdeckplatte 325 mm tief</p> <p>Bitte Akzentfarbe angeben</p>	300	600	1056	MNA786A01	
	<p>Mittelschrank - Regal 1 Drehtür, 200 mm breit 4 Böden in Akzentfarbe wählbar 1 Abdeckplatte 170 mm tief</p> <p>Bitte Akzentfarbe angeben</p>	150	300	1296	MOG813S01	L/R
Abb. = links						
Highboards						
	<p>Highboard 1 Schubkasten mit Einzugsdämpfung in Akzentfarbe wählbar 1 Drehtür 1 Glasfachboden 1 Abdeckplatte 325 mm tief</p> <p>Bitte Akzentfarbe angeben</p>	300	300	816	HBA553A01	L/R
	<p>Highboard 1 Schubkasten mit Einzugsdämpfung in Akzentfarbe wählbar 2 Drehtüren 1 Glasfachboden 1 Abdeckplatte 325 mm tief</p> <p>Bitte Akzentfarbe angeben</p>	300	600	816	HBA556A01	

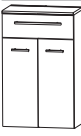

Programm 042 - Typenliste

Tiefenangabe entspricht der Korpusstiefe

Highboards

		Tiefe in mm	Breite in mm	Höhe in mm	Artikelnummer	Anschlag
	Highboard mit Wäschekippe 1 Schubkasten mit Einzugsdämpfung in Akzentfarbe wählbar 1 Wäschekippe 1 Abdeckplatte 325 mm tief Bitte Akzentfarbe angeben	300	300	816	H B A 5 5 3 W 0 1	
	Highboard mit Wäschekippe 1 Schubkasten mit Einzugsdämpfung in Akzentfarbe wählbar 1 Wäschekippe 1 Abdeckplatte 325 mm tief Bitte Akzentfarbe angeben	300	600	816	H B A 5 5 6 W 0 1	
	Highboard 1 Drehtür 1 Glasfachboden 1 Abdeckplatte 325 mm tief	300	300	656	H B A 4 1 3 A 0 1	L/R
	Highboard 2 Drehtüren 1 Glasfachboden 1 Abdeckplatte 325 mm tief	300	600	656	H B A 4 1 6 A 0 1	
	Highboard mit Wäschekippe 1 Wäschekippe 1 Abdeckplatte 325 mm tief	300	300	656	H B A 4 1 3 W 0 1	
	Highboard mit Wäschekippe 1 Wäschekippe 1 Abdeckplatte 325 mm tief	300	600	656	H B A 4 1 6 W 0 1	

Programm 042 - Typenliste

Tiefenangabe entspricht der Korpus-tiefe		Tiefe in mm	Breite in mm	Höhe in mm	Artikelnummer	Anschlag
Oberschränke						
	Oberschrank 1 Drehtür 1 Glasfachboden	150	300	640	O G A 4 1 3 0	L/R
	Oberschrank 2 Drehtüren 1 Glasfachboden	150	600	640	O G A 4 1 6 0	
Unterschränke						
	Unterschrank 1 Schubkasten mit Einzugsdämpfung in Akzentfarbe wählbar 1 Auszug mit Einzugsdämpfung 1 Abdeckplatte 325 mm tief Bitte Akzentfarbe angeben	300	300	416	U N A 3 4 3 A 1 U	
	Unterschrank 1 Schubkasten mit Einzugsdämpfung in Akzentfarbe wählbar 1 Auszug mit Einzugsdämpfung 1 Abdeckplatte 325 mm tief Bitte Akzentfarbe angeben	300	600	416	U N A 3 4 6 A 1 U	
Zubehör						
	Handtuchhalter chrom glänzend nach vorne geöffnet zur Montage am Korpus Korpustiefe beachten!		310		P Z 1 1 2 7 4 2	





Programm 042 - Typenliste

Tiefenangabe entspricht der Korpusstärke		Tiefe in mm	Breite in mm	Höhe in mm	Artikelnummer			Anschlag
Zubehör								
	<p>Gestellfuß chrom für Waschtischunterschranke höhenverstellbar</p> <p>Schränke müssen aufgrund der Kippsicherung zusätzlich wandhängend montiert werden.</p>				P Z	1 1 2 6	1	
	<p>Kosmetikspiegel 2-fache Vergrößerung Saugnapf und Schraubenbefestigung Metallhalter verchromt</p>				P Z	1 2 3 3		
	<p>Behälter transparent mit 1-facher Befestigungsmöglichkeit</p> <p>kombinierbar mit Befestigungsleisten - PZ 1237 L</p>	84	84	65	P Z	1 2 3 7	B 1	
	<p>Behälter transparent mit 2-facher Befestigungsmöglichkeit</p> <p>kombinierbar mit Befestigungsleisten - PZ 1237 L</p>	168	84	65	P Z	1 2 3 7	B 2	
	<p>Behälter transparent mit 3-facher Befestigungsmöglichkeit</p> <p>kombinierbar mit Befestigungsleisten - PZ 1237 L</p>	251	84	65	P Z	1 2 3 7	B 3	
	<p>Positionierungsleiste weiß mit 1-facher Befestigungsmöglichkeit</p> <p>kombinierbar mit Aufbewahrungsboxen - PZ 1237 B</p>	27	83	9	P Z	1 2 3 7	L 1	
	<p>Positionierungsleiste weiß mit 2-facher Befestigungsmöglichkeit</p> <p>kombinierbar mit Aufbewahrungsboxen - PZ 1237 B</p>	27	167	9	P Z	1 2 3 7	L 2	

Programm 042 - Typenliste

Tiefenangabe entspricht der Korpus-tiefe

Zubehör

	Tiefe in mm	Breite in mm	Höhe in mm	Artikelnummer			Anschlag
 <p>Positionierungsleiste weiß mit 3-facher Befestigungsmöglichkeit</p> <p>kombinierbar mit Aufbewahrungsboxen - PZ 1237 B</p>	27	250	9	P Z	1 2 3 7	L 3	
 <p>Positionierungsleiste weiß mit 6-facher Befestigungsmöglichkeit</p> <p>kombinierbar mit Aufbewahrungsboxen - PZ 1237 B</p>	27	504	9	P Z	1 2 3 7	L 6	
 <p>Akzentdekore für Regalfächer in grün, rot oder orange pro Fach einen Artikel bestellen</p> <p>für RG 4130 A</p> <p>Bitte Akzentfarbe angeben</p>				P Z	1 2 3 8		
 <p>Akzentdekore für Regalfächer in grün, rot oder orange bitte Akzentvariante angeben pro Fach einen Artikel bestellen</p> <p>für RG 4160 A</p> <p>Bitte Akzentfarbe angeben</p>				P Z	1 2 3 9		

Programm 042 - Planungsbeispiele

NSK-0170-1			
1	Flächenspiegel		F S A 4 1 4 5 R B
1	Waschtisch & Unterschrank		S E T 0 1 7 0 1 M
1	Mittelschrank - Regal	H N A 0 9 3 0 1 N	
1	Hochschrank	M O G 8 1 3 S 0 1	
		Summe	
			700 mm breit
NSK-0110-1			
1	Flächenspiegel		F S D 4 0 1 0 0 1
1	Waschtisch & Unterschrank		S E T 0 1 1 0 1 L
1	Mittelschrank - Regal	M O G 8 1 3 S 0 1	
		Summe	
			1000 mm breit
NSK-0210-1			
1	Flächenspiegel		F S A 4 1 4 5 R B
1	Waschtisch & Unterschrank		S E T 0 2 1 0 1 L
1	Regal	R G 4 1 3 0 A	
1	Mittelschrank - Regal	P Z 1 2 3 8	
1	Akzentdekor für Regalfächer	M O G 8 1 3 S 0 1	
		Summe	
			1000 mm breit
NSK-0213-1			
1	Spiegelschrank		S 2 G 4 1 4 5 R B
1	Waschtisch & Unterschrank		S E T 0 2 1 3 1 L
1	Regal	R G 4 1 6 0 A	
1	Akzentdekore für Regalfächer	P Z 1 2 3 9	
		Summe	
			1300 mm breit

Programm 042 - Planungsbeispiele

Ident Nummern - keine Preise

NSK-0313-1		
1	Flächenspiegel	F S D 4 0 1 3 0 1
1	Waschtisch & Unterschrank	S E T 0 3 1 3 1 R
4	Gestellfüße chrom	P Z 1 1 2 6 1
		Summe

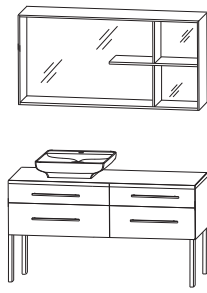

1300 mm breit

Programm 042 - Maßskizzen

SET 0170 1M

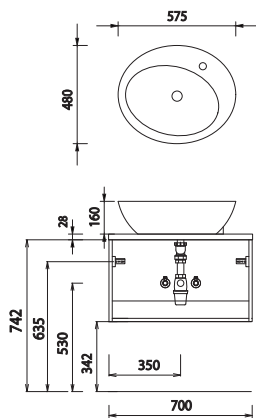

Anschlussmaße gelten für alle Waschtische dieser Serie

SET 0110 1R

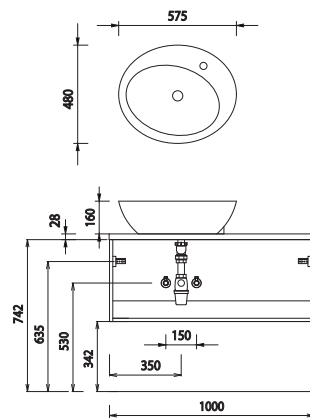

Anschlussmaße gelten für alle Waschtische dieser Serie

SET 0110 1L

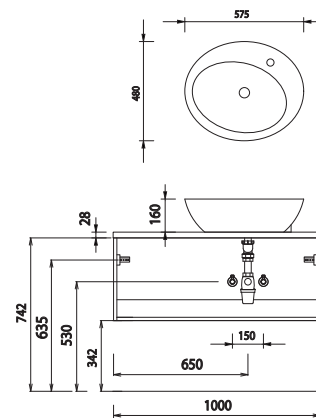

Anschlussmaße gelten für alle Waschtische dieser Serie

SET 0110 1M

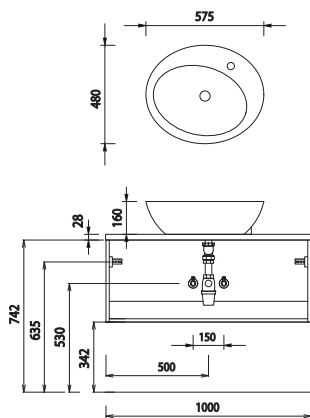

Anschlussmaße gelten für alle Waschtische dieser Serie

SET 0113 1R

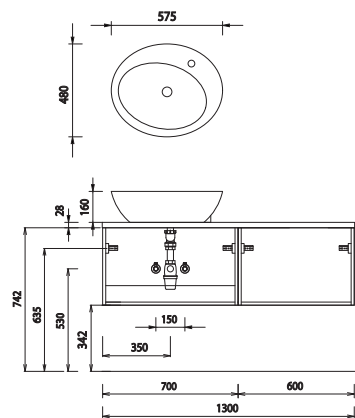

Anschlussmaße gelten für alle Waschtische dieser Serie

SET 0113 1L

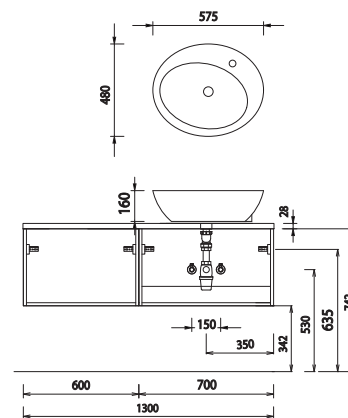

Anschlussmaße gelten für alle Waschtische dieser Serie

SET 0114 1D

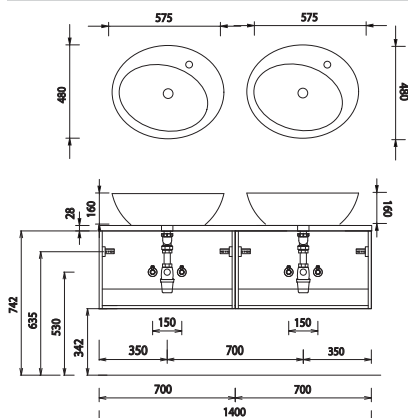

Anschlussmaße gelten für alle Waschtische dieser Serie

Toleranzen:

Bei Waschtisanlagen mit Befestigungsschrauben müssen die Maße zum Bohren vor Ort, nach dem Auflegen des Waschtisches auf den Unterschrank, angezeichnet werden.

Waschtische ohne Befestigungskonsolen werden mit Silikon an der Wand und auf den Möbelseiten befestigt!

Die Maßtoleranzen (+/- 3mm) und Ebenheitstoleranzen (DIN 18202) unterliegen den üblichen materialspezifischen Toleranzen für Bauwerkstoffe, anlehnend an die DIN 18202.