

4life



Swing

Programm 026



Frontdekore



Nr. 722 Polarweiß hgl.



Nr. 686 Anthrazit hgl.



Nr. 755 Hacienda Schwarz



Nr. 754 Hacienda Weiß



Nr. 769 Hacienda Grau



Nr. 763 Wenge NB.



Nr. 737 Nussbaum Dijon NB.



Nr. 768 Ironwood



Nr. 784 Eiche hell NB.



Nr. 786 Eiche Trüffel NB.

Korpusdekore

* Hochglanz Korpus gegen Aufpreis

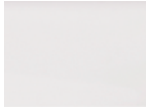

Nr. 161
Weiß hgl.



*Nr. 121
Anthrazit hgl.



Nr. 127
Nussbaum Dijon
NB.



Nr. 160
Wenge NB.



Nr. 168
Ironwood



Nr. 154
Hacienda Weiß



Nr. 155
Hacienda Schwarz



Nr. 169
Hacienda Grau



Nr. 184
Eiche hell NB.



Nr. 186
Eiche Trüffel NB.

Waschtischarben

Mineralguss-
Möbelwaschtische

Serie A



Nr. 1
weiß

Serie B



Nr. 21
Weiß

evermite®

Neue, härtere und
pflegeleichte Oberfläche.

Glas-
Möbelwaschtische



Nr. 80
Grün - Weiß



Nr. 81
Anthrazit



Nr. 82
Optiwhite

Griffvariante







Nr. 290 Stangengriff
chrom

Technik



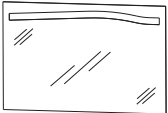
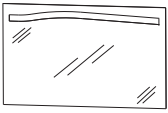

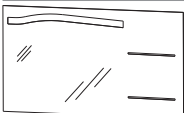
Auszüge und Schubkästen mit Dämpfung

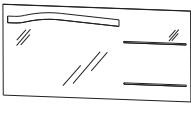
Türen mit integriertem Dämpfungssystem

Programm 026 - Typenliste

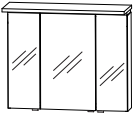
Tiefenangabe entspricht der Korpus­tiefe		Tiefe in mm	Breite in mm	Höhe in mm	Artikelnummer	Anschlag	Aufpreis Hochglanz Korpus
	Flächenspiegel 1 Lichtbogen (21 Watt) Energieeffizienzklasse: A Schalterelement passend zum Waschtisch WMM 509L 1 WMM 529L 21 WGM 509L 80 / 81 / 82	35	900	640	F S A 4 3 9 0 1 L		
	Flächenspiegel 1 Lichtbogen (21 Watt) Energieeffizienzklasse: A Schalterelement passend zum Waschtisch WMM 509R 1 WMM 529R 21 WGM 509R 80 / 81 / 82	35	900	640	F S A 4 3 9 0 1 R		
	Flächenspiegel 1 Lichtbogen (21 Watt) 2 beleuchtete Glasablagen links (je 13 Watt) Energieeffizienzklasse: A Schalterelement passend zum Waschtisch WMM 512L 1 WMM 522L 21 WGM 512L 80 / 81 / 82	35	1200	640	F S A 4 3 1 2 1 L		
	Flächenspiegel 1 Lichtbogen (21 Watt) 2 beleuchtete Glasablagen rechts (je 13 Watt) Energieeffizienzklasse: A Schalterelement passend zum Waschtisch WMM 512R 1 WMM 522R 21 WGM 512R 80 / 81 / 82	35	1200	640	F S A 4 3 1 2 1 R		
	Flächenspiegel 1 Lichtbogen (21 Watt) 2 beleuchtete Glasablagen links (je 13 Watt) Energieeffizienzklasse: A Schalterelement passend zum Waschtisch WMM 514L 1 WMM 524L 21 WGM 514L 80 / 81 / 82	35	1400	640	F S A 4 3 1 4 1 L		
	Flächenspiegel 1 Lichtbogen (21 Watt) 2 beleuchtete Glasablagen rechts (je 13 Watt) Energieeffizienzklasse: A Schalterelement passend zum Waschtisch WMM 514R 1 WMM 524R 21 WGM 514R 80 / 81 / 82	35	1400	640	F S A 4 3 1 4 1 R		



Programm 026 - Typenliste

Tiefenangabe entspricht der Korpus­tiefe		Tiefe in mm	Breite in mm	Höhe in mm	Artikelnummer	Anschlag	Aufpreis Hochglanz Korpus
	Spiegelschrank-Set bestehend aus Spiegelschrank (S2A 4390 1D) 3 Doppelspiegeltüren 2 Mittelwände 6 Glasfachböden 1 Schalter-Steckdosen-Element bestehend aus Gesimsboden (GS1 4190 B2) LED-Beleuchtung 11,4 Watt / Converter 30 Watt 1 Zwischenplatte Energieeffizienzklasse: A	150	900	680	S E T 4 3 9 0 2		
	Spiegelschrank-Set bestehend aus Spiegelschrank (S2A 4390 1D) 3 Doppelspiegeltüren 2 Mittelwände 6 Glasfachböden 1 Schalter-Steckdosen-Element bestehend aus Spiegelschrank (S2A 433B 1D L) 1 Doppelspiegeltür 2 sandgestrahlte LED-Lichtfenster 2 beleuchtete Glasfachböden 2 X 1 Watt / Converter 30 Watt bestehend aus Gesimsboden (GS1 4112 BL) LED-Beleuchtung 11,4 Watt 1 Zwischenplatte Energieeffizienzklasse: A	150	1200	680	S E T 4 0 1 2 2 L		
	Spiegelschrank-Set bestehend aus Spiegelschrank (S2A 4390 1D) 3 Doppelspiegeltüren 2 Mittelwände 6 Glasfachböden 1 Schalter-Steckdosen-Element bestehend aus Spiegelschrank (S2A 433B 1D R) 1 Doppelspiegeltür 2 sandgestrahlte LED-Lichtfenster 2 beleuchtete Glasfachböden 2 X 1 Watt / Converter 30 Watt bestehend aus Gesimsboden (GS1 4112 BR) LED-Beleuchtung 11,4 Watt 1 Zwischenplatte Energieeffizienzklasse: A	150	1200	680	S E T 4 0 1 2 2 R		
	Spiegelschrank-Set bestehend aus Spiegelschrank (S2A 4390 1D) 3 Doppelspiegeltüren 2 Mittelwände 6 Glasfachböden 1 Schalter-Steckdosen-Element bestehend aus Regal (RG 433B) 2 beleuchtete Glasfachböden 2 X 1 Watt / Converter 30 Watt bestehend aus Gesimsboden (GS1 4112 BL) LED-Beleuchtung 11,4 Watt 1 Zwischenplatte Energieeffizienzklasse: A	150	1200	680	S E T 4 1 1 2 2 L		

Programm 026 - Typenliste

Tiefenangabe entspricht der Korpus-tiefe

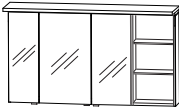
Spiegelschränke Serie A

	Tiefe in mm	Breite in mm	Höhe in mm	Artikelnummer	Anschlag	Aufpreis Hochglanz Korpus
 <p>inkl. Griffblöcke</p> <p>Spiegelschrank-Set bestehend aus Spiegelschrank (S2A 4390 1D) 3 Doppelspiegeltüren 2 Mittelwände 6 Glasfachböden 1 Schalter-Steckdosen-Element bestehend aus Regal (RG 433B) 2 beleuchtete Glasfachböden 2 X 1 Watt / Converter 30 Watt bestehend aus Gesimsboden (GS1 4112 BR) LED-Beleuchtung 11,4 Watt 1 Zwischenplatte</p> <p>Energieeffizienzklasse: A</p>	150	1200	680	S E T 4 1 1 2 2 R		
 <p>inkl. Griffblöcke</p> <p>Spiegelschrank-Set bestehend aus Spiegelschrank (S2A 4390 1D) 3 Doppelspiegeltüren 2 Mittelwände 6 Glasfachböden 1 Schalter-Steckdosen-Element bestehend aus Spiegelschrank (S2A 435B 1D L) 1 Doppelspiegeltür 2 sandgestrahlte LED-Lichtfenster 2 beleuchtete Glasfachböden 2 X 2 Watt / Converter 30 Watt bestehend aus Gesimsboden (GS1 4114 BL) LED-Beleuchtung 11,4 Watt 1 Zwischenplatte</p> <p>Energieeffizienzklasse: A</p>	150	1400	680	S E T 4 0 1 4 2 L		
 <p>inkl. Griffblöcke</p> <p>Spiegelschrank-Set bestehend aus Spiegelschrank (S2A 4390 1D) 3 Doppelspiegeltüren 2 Mittelwände 6 Glasfachböden 1 Schalter-Steckdosen-Element bestehend aus Spiegelschrank (S2A 435B 1D R) 1 Doppelspiegeltür 2 sandgestrahlte LED-Lichtfenster 2 beleuchtete Glasfachböden 2 X 2 Watt / Converter 30 Watt bestehend aus Gesimsboden (GS1 4114 BR) LED-Beleuchtung 11,4 Watt 1 Zwischenplatte</p> <p>Energieeffizienzklasse: A</p>	150	1400	680	S E T 4 0 1 4 2 R		

Programm 026 - Typenliste

Tiefenangabe entspricht der Korpus-tiefe

Spiegelschränke Serie A



inkl. Griffblöcke

Spiegelschrank-Set
bestehend aus Spiegelschrank (S2A 4390 1D)
3 Doppelspiegeltüren
2 Mittelwände
6 Glasfachböden
1 Schalter-Steckdosen-Element
bestehend aus Regal (RG 435B)
2 beleuchtete Glasfachböden
2 X 2 Watt / Converter 30 Watt
bestehend aus Gesimsboden (GS1 4114 BL)
LED-Beleuchtung 11,4 Watt
1 Zwischenplatte

Energieeffizienzklasse: A

Tiefe in mm	Breite in mm	Höhe in mm	Artikelnummer	Anschlag	Aufpreis Hochglanz Korpus
150	1400	680	SET 4 1 1 4 2 L		
150	1400	680	SET 4 1 1 4 2 R		
150	1800	680	SET 4 0 1 8 2 L/R		
150	1800	680	SET 4 1 1 8 2		



inkl. Griffblöcke

Spiegelschrank-Set
bestehend aus Spiegelschrank (S2A 4390 1D)
3 Doppelspiegeltüren
2 Mittelwände
6 Glasfachböden
1 Schalter-Steckdosen-Element
bestehend aus Regal (RG 435B)
2 beleuchtete Glasfachböden
2 X 2 Watt / Converter 30 Watt
bestehend aus Gesimsboden (GS1 4114 BR)
LED-Beleuchtung 11,4 Watt
1 Zwischenplatte

Energieeffizienzklasse: A



Abb. = links
inkl. Griffblöcke

Spiegelschrank-Set
bestehend aus 2 Spiegelschränken (S2A 4375 1D) je
2 Doppelspiegeltüren
2 Glasfachböden
1 Schalter-Steckdosen-Element
bestehend aus Spiegelschrank (S2A 433B 1D L/R)
1 Doppelspiegeltür
2 sandgestrahlte LED-Lichtfenster
2 beleuchtete Glasfachböden
2 X 1 Watt / Converter 30 Watt
bestehend aus Gesimsboden (GS1 4118 B2)
LED-Beleuchtung 2 X 9,12 Watt
1 Zwischenplatte

Energieeffizienzklasse: A

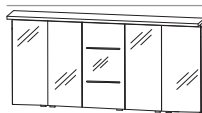

inkl. Griffblöcke

Spiegelschrank-Set
bestehend aus 2 Spiegelschränken (S2A 4375 1D) je
2 Doppelspiegeltüren
2 Glasfachböden
1 Schalter-Steckdosen-Element
bestehend aus Regal (RG 433B)
2 beleuchtete Glasfachböden
2 X 1 Watt / Converter 30 Watt
bestehend aus Gesimsboden (GS1 4118 B2)
LED-Beleuchtung 2 X 9,12 Watt
1 Zwischenplatte

Energieeffizienzklasse: A



Programm 026 - Typenliste

Tiefenangabe entspricht der Korpus-tiefe

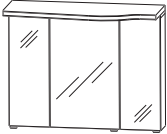
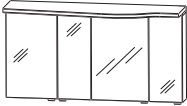
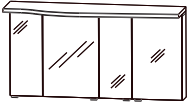
Spiegelschränke Serie B

	Tiefe in mm	Breite in mm	Höhe in mm	Artikelnummer	Anschlag	Aufpreis Hochglanz Korpus
 <p>Abb. = links inkl. Griffblöcke</p> <p>Spiegelschrank-Set bestehend aus Spiegelschrank (S2A 4390 13) 3 Spiegeldrehtüren auf Trägerplatte 2 Mittelwände 6 Glasfachböden 1 Schalter-Steckdosen-Element bestehend aus Gesimsboden (GS1 4390 B1) formgefräst 3 LED-Einbaustrahler 1 Zwischenplatte, Kante in chromoptik</p> <p>Energieeffizienzklasse: A</p>	150	900	680	S E T 4 3 9 0 3	L/R	
 <p>inkl. Griffblöcke</p> <p>Spiegelschrank-Set bestehend aus Spiegelschrank (S2A 4390 13) 3 Spiegeldrehtüren auf Trägerplatte 2 Mittelwände 6 Glasfachböden 1 Schalter-Steckdosen-Element inkl. Converter 30 Watt bestehend aus Spiegelschrank (S2A 4330 13) 1 Spiegeldrehtür auf Trägerplatte Außenkanten in chrom 2 Glasfachböden bestehend aus Gesimsboden (GS1 4212 B1) formgefräst 4 LED-Einbaustrahler 1 Zwischenplatte, Kante in chromoptik</p> <p>Energieeffizienzklasse: A</p>	150	1200	680	S E T 4 0 1 2 3 L		
 <p>inkl. Griffblöcke</p> <p>Spiegelschrank-Set bestehend aus Spiegelschrank (S2A 4390 13) 3 Spiegeldrehtüren auf Trägerplatte 2 Mittelwände 6 Glasfachböden 1 Schalter-Steckdosen-Element inkl. Converter 30 Watt bestehend aus Spiegelschrank (S2A 4330 13) 1 Spiegeldrehtür auf Trägerplatte Außenkanten in chrom 2 Glasfachböden bestehend aus Gesimsboden (GS1 4212 B1) formgefräst 4 LED-Einbaustrahler 1 Zwischenplatte, Kante in chromoptik</p> <p>Energieeffizienzklasse: A</p>	150	1200	680	S E T 4 0 1 2 3 R		



Programm 026 - Typenliste

Tiefenangabe entspricht der Korpus­tiefe		Tiefe in mm	Breite in mm	Höhe in mm	Artikelnummer	Anschlag	Aufpreis Hochglanz Korpus
 <p>Spiegelschrank-Set 3 Spiegeldrehtüren auf Trägerplatte bestehend aus Spiegelschrank (S2A 4390 13) 2 Mittelwände 6 Glasfachböden 1 Schalter-Steckdosen-Element inkl. Converter 30 Watt bestehend aus Regal (RG 433B) 2 beleuchtete Glasfachböden 2 X 1 Watt bestehend aus Gesimsboden (GS1 4212 B1) formgefräst 4 LED-Einbaustrahler 1 Zwischenplatte, Kante in chromoptik Energieeffizienzklasse: A</p>		150	1200	680	S E T 4 1 1 2 3 L		
 <p>Spiegelschrank-Set 3 Spiegeldrehtüren auf Trägerplatte bestehend aus Spiegelschrank (S2A 4390 13) 2 Mittelwände 6 Glasfachböden 1 Schalter-Steckdosen-Element inkl. Converter 30 Watt bestehend aus Regal (RG 433B) 2 beleuchtete Glasfachböden 2 X 1 Watt bestehend aus Gesimsboden (GS1 4212 B1) formgefräst 4 LED-Einbaustrahler 1 Zwischenplatte, Kante in chromoptik Energieeffizienzklasse: A</p>		150	1200	680	S E T 4 1 1 2 3 R		
 <p>Spiegelschrank-Set bestehend aus Spiegelschrank (S2A 4390 13) 3 Spiegeldrehtüren auf Trägerplatte Außenkanten in chrom 2 Mittelwände 6 Glasfachböden 1 Schalter-Steckdosen-Element inkl. Converter 30 Watt bestehend aus Spiegelschrank (S2A 4350 13) 1 Spiegeldrehtür auf Trägerplatte 2 Glasfachböden bestehend aus Gesimsboden (GS1 4214 B1) formgefräst 4 LED-Einbaustrahler 1 Zwischenplatte, Kante in chromoptik Energieeffizienzklasse: A</p>		150	1400	680	S E T 4 0 1 4 3 L		

Programm 026 - Typenliste

Tiefenangabe entspricht der Korpus-tiefe

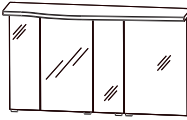
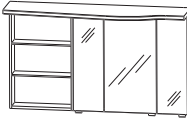
Spiegelschränke Serie B

	Tiefe in mm	Breite in mm	Höhe in mm	Artikelnummer	Anschlag	Aufpreis Hochglanz Korpus
 <p>inkl. Griffblöcke</p> <p>Spiegelschrank-Set bestehend aus Spiegelschrank (S2A 4390 13) 3 Spiegeldrehtüren auf Trägerplatte 2 Mittelwände 6 Glasfachböden 1 Schalter-Steckdosen-Element inkl. Converter 30 Watt bestehend aus Spiegelschrank (S2A 4350 13) 1 Spiegeldrehtür auf Trägerplatte 2 Glasfachböden bestehend aus Gesimsboden (GS1 4214 B1) formgefräst 4 LED-Einbaustrahler 1 Zwischenplatte, Kante in chromoptik</p> <p>Energieeffizienzklasse: A</p>	150	1400	680	S E T 4 0 1 4 3 R		
 <p>inkl. Griffblöcke</p> <p>Spiegelschrank-Set bestehend aus Spiegelschrank (S2A 4390 13) 3 Spiegeldrehtüren auf Trägerplatte 2 Mittelwände 6 Glasfachböden 1 Schalter-Steckdosen-Element inkl. Converter 30 Watt bestehend aus Regal (RG 435B) 2 beleuchtete Glasfachböden 2 X 2 Watt bestehend aus Gesimsboden (GS1 4214 B1) formgefräst 4 LED-Einbaustrahler 1 Zwischenplatte, Kante in chromoptik</p> <p>Energieeffizienzklasse: A</p>	150	1400	680	S E T 4 1 1 4 3 L		
 <p>inkl. Griffblöcke</p> <p>Spiegelschrank-Set bestehend aus Spiegelschrank (S2A 4390 13) 3 Spiegeldrehtüren auf Trägerplatte 2 Mittelwände 6 Glasfachböden 1 Schalter-Steckdosen-Element inkl. Converter 30 Watt bestehend aus Regal (RG 435B) 2 beleuchtete Glasfachböden 2 X 2 Watt bestehend aus Gesimsboden (GS1 4214 B1) formgefräst 4 LED-Einbaustrahler 1 Zwischenplatte, Kante in chromoptik</p> <p>Energieeffizienzklasse: A</p>	150	1400	680	S E T 4 1 1 4 3 R		



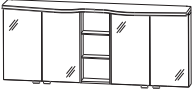
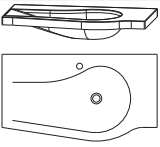
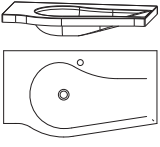





Programm 026 - Typenliste

Tiefenangabe entspricht der Korpus-tiefe		Tiefe in mm	Breite in mm	Höhe in mm	Artikelnummer	Anschlag	Aufpreis Hochglanz Korpus
<h2>Spiegelschränke Serie B</h2>							
 <p>Abb. = links inkl. Griffblöcke</p>	<p>Spiegelschrank-Set bestehend aus 2 Spiegelschränken (S2A 4375 13) je 2 Spiegeldrehtüren auf Trägerplatte 2 Glasfachböden 1 Schalter-Steckdosen-Element inkl. 1 Converter 15 Watt bestehend aus Spiegelschrank (S2A 4330 13) 1 Spiegeldrehtür auf Trägerplatte 2 Glasfachböden bestehend aus Gesimsboden (GS1 4218 B1) formgefräst 5 LED-Einbaustrahler 1 Zwischenplatte, Kante in chromoptik</p> <p>Energieeffizienzklasse: A</p>	150	1800	680	SET 4 0 1 8 3	L/R	
 <p>inkl. Griffblöcke</p>	<p>Spiegelschrank-Set bestehend aus 2 Spiegelschränken (S2A 4375 13) je 2 Spiegeldrehtüren auf Trägerplatte 2 Glasfachböden 1 Schalter-Steckdosen-Element bestehend aus Regal (RG 433B) 2 beleuchtete Glasfachböden 2 X 1 Watt / Converter 15 Watt bestehend aus Gesimsboden (GS1 4218 B1) formgefräst 5 LED-Einbaustrahler 1 Zwischenplatte, Kante in chromoptik</p> <p>Energieeffizienzklasse: A</p>	150	1800	680	SET 4 1 1 8 3		
<h2>Mineralguss - Möbelwaschtische Serie A</h2>							
	<p>Mineralguss Waschtisch, 900 mm weiß Ablagefläche links inkl. verdecktem Überlaufsystem in chrom kombinierbar mit WUA 3690 1M L</p>	510	906	50	WMM 5 0 9 L 1		
	<p>Mineralguss Waschtisch, 900 mm weiß Ablagefläche rechts inkl. verdecktem Überlaufsystem in chrom kombinierbar mit WUA 3690 1M R</p>	510	906	50	WMM 5 0 9 R 1		

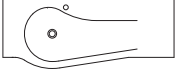

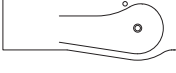

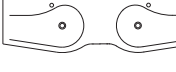

Programm 026 - Typenliste

Tiefenangabe entspricht der Korpusstärke

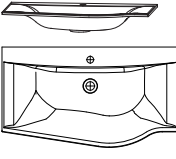
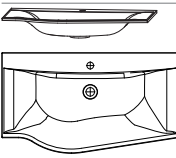
Mineralguss - Möbelwaschtische Serie A

	Tiefe in mm	Breite in mm	Höhe in mm	Artikelnummer	Anschlag	Aufpreis Hochglanz Korpus
  <p>Mineralguss Waschtisch, 1200 mm weiß Ablagefläche links inkl. verdecktem Überlaufsystem in chrom kombinierbar mit WUA 3690 1M L, UTA 3630 1M</p>	510	1206	50	WMM 5 1 2 L	1	
  <p>Mineralguss Waschtisch, 1200 mm weiß Ablagefläche rechts inkl. verdecktem Überlaufsystem in chrom kombinierbar mit WUA 3690 1M R, UTA 3630 1M</p>	510	1206	50	WMM 5 1 2 R	1	
  <p>Mineralguss Waschtisch, 1400 mm weiß Ablagefläche links inkl. verdecktem Überlaufsystem in chrom kombinierbar mit WUA 3690 1M L, UTA 3650 1M</p>	510	1406	50	WMM 5 1 4 L	1	
  <p>Mineralguss Waschtisch, 1400 mm weiß Ablagefläche rechts inkl. verdecktem Überlaufsystem in chrom kombinierbar mit WUA 3690 1M R, UTA 3650 1M</p>	510	1406	50	WMM 5 1 4 R	1	
  <p>Mineralguss Doppelwaschtisch, 1800 mm weiß inkl. verdecktem Überlaufsystem in chrom kombinierbar mit WUA 3690 1M L, WUA 3690 1M R</p>	510	1806	50	WMM 5 1 8 D	1	



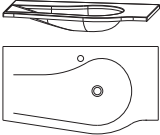
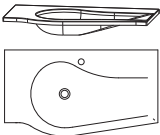
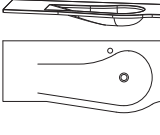
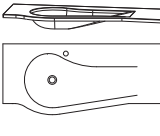
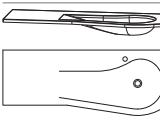

Programm 026 - Typenliste

Tiefenangabe entspricht der Korpusstärke		Tiefe in mm	Breite in mm	Höhe in mm	Artikelnummer	Anschlag	Aufpreis Hochglanz Korpus
 <p>Mineralguss Waschtisch, 900 mm weiß inkl. verdecktem Überlaufsystem in chrom kombinierbar mit WUA 3690 1M L</p> <p>evermite</p>		515	906	15	WMM 5 2 9 L 2 1		
 <p>Mineralguss Waschtisch, 900 mm weiß inkl. verdecktem Überlaufsystem in chrom kombinierbar mit WUA 3690 1M R</p> <p>evermite</p>		515	906	15	WMM 5 2 9 R 2 1		
 <p>Mineralguss Waschtisch, 1200 mm weiß inkl. verdecktem Überlaufsystem in chrom Ablagefläche links</p> <p>evermite</p> <p>kombinierbar mit WUA 3690 1M L, UTA 3630 1M</p>		515	1206	15	WMM 5 2 2 L 2 1		
 <p>Mineralguss Waschtisch, 1200 mm weiß inkl. verdecktem Überlaufsystem in chrom Ablagefläche rechts</p> <p>evermite</p> <p>kombinierbar mit WUA 3690 1M R, UTA 3630 1M</p>		515	1206	15	WMM 5 2 2 R 2 1		
 <p>Mineralguss Waschtisch, 1400 mm weiß inkl. verdecktem Überlaufsystem in chrom Ablagefläche links</p> <p>evermite</p> <p>kombinierbar mit WUA 3690 1M L, UTA 3650 1M</p>		515	1406	15	WMM 5 2 4 L 2 1		
 <p>Mineralguss Waschtisch, 1400 mm weiß inkl. verdecktem Überlaufsystem in chrom Ablagefläche rechts</p> <p>evermite</p> <p>kombinierbar mit WUA 3690 1M R, UTA 3650 1M</p>		515	1406	15	WMM 5 2 4 R 2 1		
 <p>Mineralguss Doppelwaschtisch, 1800 mm weiß inkl. verdecktem Überlaufsystem in chrom kombinierbar mit WUA 3690 1M L, WUA 3690 1M R</p> <p>evermite</p>		515	1806	15	WMM 5 2 8 D 2 1		

Programm 026 - Typenliste

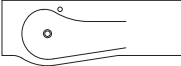
Tiefenangabe entspricht der Korpus-tiefe		Tiefe in mm	Breite in mm	Höhe in mm	Artikelnummer	Anschlag	Aufpreis Hochglanz Korpus
 <p>Glaswaschtisch, 900 mm Farbton Grün - Weiß Farbton Anthrazit Farbton Optiwhite</p> <p>Ablagefläche links inkl. verdecktem Überlaufsystem in chrom kombinierbar mit WUA 3690 1M L</p> <p>Neutralvernetzendes Silikon mitbestellen, siehe Zubehör - PZ 1235</p>		520	912	13	WGM 5 0 9 L 8 0		
		520	912	13	WGM 5 0 9 L 8 1		
		520	912	13	WGM 5 0 9 L 8 2		
 <p>Glaswaschtisch, 900 mm Farbton Grün - Weiß Farbton Anthrazit Farbton Optiwhite</p> <p>Ablagefläche rechts inkl. verdecktem Überlaufsystem in chrom kombinierbar mit WUA 3690 1M R</p> <p>Neutralvernetzendes Silikon mitbestellen, siehe Zubehör - PZ 1235</p>		520	912	13	WGM 5 0 9 R 8 0		
		520	912	13	WGM 5 0 9 R 8 1		
		520	912	13	WGM 5 0 9 R 8 2		
 <p>Glaswaschtisch, 1200 mm Farbton Grün - Weiß Farbton Anthrazit Farbton Optiwhite</p> <p>Ablagefläche links inkl. verdecktem Überlaufsystem in chrom kombinierbar mit WUA 3690 1M L, UTA 3630 1M</p> <p>Neutralvernetzendes Silikon mitbestellen, siehe Zubehör - PZ 1235</p>		520	1212	13	WGM 5 1 2 L 8 0		
		520	1212	13	WGM 5 1 2 L 8 1		
		520	1212	13	WGM 5 1 2 L 8 2		
 <p>Glaswaschtisch, 1200 mm Farbton Grün - Weiß Farbton Anthrazit Farbton Optiwhite</p> <p>Ablagefläche rechts inkl. verdecktem Überlaufsystem in chrom kombinierbar mit WUA 3690 1M R, UTA 3630 1M</p> <p>Neutralvernetzendes Silikon mitbestellen, siehe Zubehör - PZ 1235</p>		520	1212	13	WGM 5 1 2 R 8 0		
		520	1212	13	WGM 5 1 2 R 8 1		
		520	1212	13	WGM 5 1 2 R 8 2		
 <p>Glaswaschtisch, 1400 mm Farbton Grün - Weiß Farbton Anthrazit Farbton Optiwhite</p> <p>Ablagefläche links inkl. verdecktem Überlaufsystem in chrom kombinierbar mit WUA 3690 1M L, UTA 3650 1M</p> <p>Neutralvernetzendes Silikon mitbestellen, siehe Zubehör - PZ 1235</p>		520	1412	13	WGM 5 1 4 L 8 0		
		520	1412	13	WGM 5 1 4 L 8 1		
		520	1412	13	WGM 5 1 4 L 8 2		

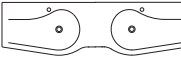
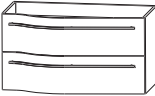
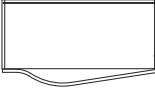
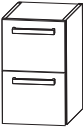



Programm 026 - Typenliste

Tiefenangabe entspricht der Korpus-tiefe		Tiefe in mm	Breite in mm	Höhe in mm	Artikelnummer	Anschlag	Aufpreis Hochglanz Korpus
Glas-Möbelwaschtische							
	Glaswaschtisch, 1400 mm						
	Farbton Grün - Weiß	520	1412	13	WGM 5 1 4 R 8 0		
	Farbton Anthrazit	520	1412	13	WGM 5 1 4 R 8 1		
	Farbton Optiwhite	520	1412	13	WGM 5 1 4 R 8 2		
	Ablagefläche rechts inkl. verdecktem Überlaufsystem in chrom kombinierbar mit WUA 3690 1M R, UTA 3650 1M						
	Neutralvernetzendes Silikon mitbestellen, siehe Zubehör - PZ 1235						
	Glas Doppelwaschtisch, 1800 mm						
	Farbton Grün - Weiß	520	1812	13	WGM 5 1 8 D 8 0		
	Farbton Anthrazit	520	1812	13	WGM 5 1 8 D 8 1		
	Farbton Optiwhite	520	1812	13	WGM 5 1 8 D 8 2		
	inkl. verdecktem Überlaufsystem in chrom kombinierbar mit WUA 3690 1M L, WUA 3690 1M R						
	Neutralvernetzendes Silikon mitbestellen, siehe Zubehör - PZ 1235						
Waschtischunterschranke							
	Waschtischunterschrank	500	900	480	WUA 3 6 9 0 1 M	L/R	
	1 Metallschubkasten mit Einzugsdämpfung 1 Metallauszug mit Einzugsdämpfung inkl. Reling 1 Raumparsiphon						
							
Abb. = rechts							
	Waschtischunterschrank (Ergänzungselement)	400	300	480	UTA 3 6 3 0 1 M		
	2 Metallauszüge mit Einzugsdämpfung und Reling						
	Waschtischunterschrank (Ergänzungselement)	400	500	480	UTA 3 6 5 0 1 M		
	2 Metallauszüge mit Einzugsdämpfung und Reling						



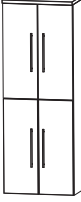

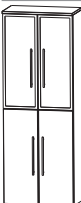
Programm 026 - Typenliste

Tiefenangabe entspricht der Korpus-tiefe		Tiefe in mm	Breite in mm	Höhe in mm	Artikelnummer	Anschlag	Aufpreis Hochglanz Korpus
<h2>Universal-Waschtischunterschrank</h2>							
	Universal-Waschtischunterschrank 2 Drehtüren Abdeckplatte mit Siphonausschnitt für freihängende Waschtische	300	600	336	W U A 2 1 6 A		
<h2>Hochschränke</h2>							
	Hochschrank 1 Drehtür 2 Glasfachböden (o.) 2 Metallauszüge mit Einzugsdämpfung 1 Metallschubkasten mit Einzugsdämpfung 1 Abdeckplatte 330 mm tief	300	300	1628	H N A 0 9 3 A 7 M	L/R	
			300	400	1628	H N A 0 9 4 A 7 M	L/R
	Hochschrank 2 Drehtüren 2 Glasfachböden (o.) 2 Metallauszüge mit Einzugsdämpfung 1 Metallschubkasten mit Einzugsdämpfung 1 Abdeckplatte 330 mm tief	300	600	1628	H N A 0 9 6 A 7 M		
	Hochschrank 1 Alu Rahmentür 2 Glasfachböden (o.) 2 Metallauszüge mit Einzugsdämpfung 1 Metallschubkasten mit Einzugsdämpfung 1 Abdeckplatte 330 mm tief	300	300	1628	H N A 0 9 3 B 7 M	L/R	
	Hochschrank 2 Alu Rahmentüren 2 Glasfachböden (o.) 2 Metallauszüge mit Einzugsdämpfung 1 Metallschubkasten mit Einzugsdämpfung 1 Abdeckplatte 330 mm tief	300	600	1628	H N A 0 9 6 B 7 M		



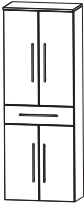

Programm 026 - Typenliste

Tiefenangabe entspricht der Korpus­tiefe		Tiefe in mm	Breite in mm	Höhe in mm	Artikelnummer	Anschlag	Aufpreis Hochglanz Korpus
	Hochschrank 2 Drehtüren 2 Glasfachböden (o.) 2 Glasfachböden (u.) 1 Abdeckplatte 330 mm tief	300	300	1628	H N A 0 3 3 A	7 L/R	
		300	400	1628	H N A 0 3 4 A	7 L/R	
	Maßvariabel: Bitte das Tiefenmaß mit angeben. Ablageplatte wird entsprechend der Schranktiefe ange- passt.	150-300	300	1628	H V A 0 3 3 0	L/R	
		150-300	400	1628	H V A 0 3 4 0	L/R	
	Hochschrank 4 Drehtüren 2 Glasfachböden (o.) 2 Glasfachböden (u.) 1 Abdeckplatte 330 mm tief	300	600	1628	H N A 0 3 6 A	7	
	Maßvariabel: Bitte das Tiefenmaß mit angeben. Ablageplatte wird entsprechend der Schranktiefe ange- passt.	150-300	600	1628	H V A 0 3 6 0		
	Hochschrank 1 Alu Rahmentür 1 Drehtür 2 Glasfachböden (o.) 2 Glasfachböden (u.) 1 Abdeckplatte 330 mm tief	300	300	1628	H N A 0 3 3 B	7 L/R	
	Maßvariabel: Bitte das Tiefenmaß mit angeben. Ablageplatte wird entsprechend der Schranktiefe ange- passt.	150-300	300	1628	H V A 0 3 3 1	L/R	
	Hochschrank 2 Alu Rahmentüren 2 Drehtüren 2 Glasfachböden (o.) 2 Glasfachböden (u.) 1 Abdeckplatte 330 mm tief	300	600	1628	H N A 0 3 6 B	7	
	Maßvariabel: Bitte das Tiefenmaß mit angeben. Ablageplatte wird entsprechend der Schranktiefe ange- passt.	150-300	600	1628	H V A 0 3 6 1		
	Hochschrank 1 Drehtür 2 Glasfachböden (o.) 1 Metallschubkasten mit Einzugsdämpfung 1 Drehtür 1 Glasfachboden (u.) 1 Abdeckplatte 330 mm tief	300	300	1628	H N A 0 5 3 A	7 M L/R	
		300	400	1628	H N A 0 5 4 A	7 M L/R	



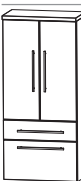

Programm 026 - Typenliste

Tiefenangabe entspricht der Korpus-tiefe		Tiefe in mm	Breite in mm	Höhe in mm	Artikelnummer	Anschlag	Aufpreis Hochglanz Korpus
	Hochschrank 2 Drehtüren 2 Glasfachböden (o.) 1 Metallschubkasten mit Einzugsdämpfung 2 Drehtüren 1 Glasfachboden (u.) 1 Abdeckplatte 330 mm tief	300	600	1628	H N A 0 5 6 A 7 M		
	Hochschrank 1 Alu Rahmentür 2 Glasfachböden (o.) 1 Metallschubkasten mit Einzugsdämpfung 1 Drehtür 1 Glasfachboden (u.) 1 Abdeckplatte 330 mm tief	300	300	1628	H N A 0 5 3 B 7 M	L/R	
	Hochschrank 2 Alu Rahmentüren 2 Glasfachböden (o.) 1 Metallschubkasten mit Einzugsdämpfung 2 Drehtüren 1 Glasfachboden (u.) 1 Abdeckplatte 330 mm tief	300	600	1628	H N A 0 5 6 B 7 M		
	Hochschrank mit Wäschekippe 1 Drehtür 2 Glasfachböden 1 Metallschubkasten mit Einzugsdämpfung 1 Wäschekippe 1 Abdeckplatte 330 mm tief	300	300	1628	H N A 0 5 3 A 7 W	L/R	
		300	400	1628	H N A 0 5 4 A 7 W	L/R	
	Hochschrank mit Wäschekippe 2 Drehtüren 2 Glasfachböden 1 Metallschubkasten mit Einzugsdämpfung 1 Wäschekippe 1 Abdeckplatte 330 mm tief	300	600	1628	H N A 0 5 6 A 7 W		



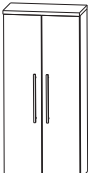

Programm 026 - Typenliste

Tiefenangabe entspricht der Korpusstärke		Tiefe in mm	Breite in mm	Höhe in mm	Artikelnummer	Anschlag	Aufpreis Hochglanz Korpus
Hochschränke							
	Hochschrank mit Wäschekippe 1 Alu Rahmentür 2 Glasfachböden 1 Metallschubkasten mit Einzugsdämpfung 1 Wäschekippe 1 Abdeckplatte 330 mm tief	300	300	1628	H N A 0 5 3 B 7 W	L/R	
	Hochschrank mit Wäschekippe 2 Alu Rahmentüren 2 Glasfachböden 1 Metallschubkasten mit Einzugsdämpfung 1 Wäschekippe 1 Abdeckplatte 330 mm tief	300	600	1628	H N A 0 5 6 B 7 W		
Mittelschränke							
	Mittelschrank 1 Drehtür 2 Glasfachböden (o.) 1 Metallauszug mit Einzugsdämpfung 1 Metallschubkasten mit Einzugsdämpfung 1 Abdeckplatte 330 mm tief	300 300	300 400	1308 1308	M N A 8 8 3 A 7 M M N A 8 8 4 A 7 M	L/R L/R	
	Mittelschrank 2 Drehtüren 2 Glasfachböden (o.) 1 Metallauszug mit Einzugsdämpfung 1 Metallschubkasten mit Einzugsdämpfung 1 Abdeckplatte 330 mm tief	300	600	1308	M N A 8 8 6 A 7 M		
	Mittelschrank 1 Alu Rahmentür 2 Glasfachböden (o.) 1 Metallauszug mit Einzugsdämpfung 1 Metallschubkasten mit Einzugsdämpfung 1 Abdeckplatte 330 mm tief	300	300	1308	M N A 8 8 3 B 7 M	L/R	





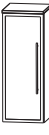

Programm 026 - Typenliste

Tiefenangabe entspricht der Korpus­tiefe		Tiefe in mm	Breite in mm	Höhe in mm	Artikelnummer	Anschlag	Aufpreis Hochglanz Korpus
	Mittelschrank 2 Alu Rahmentüren 2 Glasfachböden (o.) 1 Metallauszug mit Einzugsdämpfung 1 Metallschubkasten mit Einzugsdämpfung 1 Abdeckplatte 330 mm tief	300	600	1308	M N A 8 8 6 B 7 M		
	Mittelschrank 1 Drehtür 4 Glasfachböden 1 Abdeckplatte 330 mm tief Maßvariabel: Bitte das Tiefenmaß mit angeben. Ablageplatte wird entsprechend der Schranktiefe angepasst.	300	300	1308	M N A 8 1 3 A	7 L/R	
		300	400	1308	M N A 8 1 4 A	7 L/R	
		150-300	300	1308	M V A 8 1 3 0	L/R	
		150-300	400	1308	M V A 8 1 4 0	L/R	
	Mittelschrank 2 Drehtüren 4 Glasfachböden 1 Abdeckplatte 330 mm tief Maßvariabel: Bitte das Tiefenmaß mit angeben. Ablageplatte wird entsprechend der Schranktiefe angepasst.	300	600	1308	M N A 8 1 6 A	7	
		150-300	600	1308	M V A 8 1 6 0		
	Mittelschrank 1 Alu Rahmentür 4 Glasfachböden 1 Abdeckplatte 330 mm tief Maßvariabel: Bitte das Tiefenmaß mit angeben. Ablageplatte wird entsprechend der Schranktiefe angepasst.	300	300	1308	M N A 8 1 3 B	7 L/R	
		150-300	300	1308	M V A 8 1 3 1	L/R	
	Mittelschrank 2 Alu Rahmentüren 4 Glasfachböden 1 Abdeckplatte 330 mm tief Maßvariabel: Bitte das Tiefenmaß mit angeben. Ablageplatte wird entsprechend der Schranktiefe angepasst.	300	600	1308	M N A 8 1 6 B	7	
		150-300	600	1308	M V A 8 1 6 1		

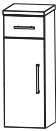





Programm 026 - Typenliste

Tiefenangabe entspricht der Korpus-tiefe		Tiefe in mm	Breite in mm	Höhe in mm	Artikelnummer	Anschlag	Aufpreis Hochglanz Korpus
Mittelschränke							
	Mittelschrank mit Innenschubkästen	300	300	1308	M N A 8 4 3 A	7 L/R	
	1 Drehtür 2 Metall-Innenschubkästen mit Einzugsdämpfung 1 Glasfachboden 1 Abdeckplatte 330 mm tief	300	400	1308	M N A 8 4 4 A	7 L/R	
	Mittelschrank mit Innenschubkästen	300	600	1308	M N A 8 4 6 A	7	
	2 Drehtüren 2 Metall-Innenschubkästen mit Einzugsdämpfung 1 Glasfachboden 1 Abdeckplatte 330 mm tief						
Highboards							
	Highboard	300	300	828	H B A 5 1 3 A	7 L/R	
	1 Drehtür	300	400	828	H B A 5 1 4 A	7 L/R	
	2 Glasfachböden						
	1 Abdeckplatte 330 mm tief						
	Maßvariabel: Bitte das Tiefenmaß mit angeben. Ablageplatte wird entsprechend der Schranktiefe ange- passt.	150-300	300	828	H B V A 5 1 3	L/R	
		150-300	400	828	H B V A 5 1 4	L/R	
	Highboard	300	600	828	H B A 5 1 6 A	7	
	2 Drehtüren 2 Glasfachböden 1 Abdeckplatte 330 mm tief						
	Maßvariabel: Bitte das Tiefenmaß mit angeben. Ablageplatte wird entsprechend der Schranktiefe ange- passt.	150-300	600	828	H B V A 5 1 6		
	Highboard	300	300	828	H B A 5 1 3 B	7 L/R	
	1 Alu Rahmentür 2 Glasfachböden 1 Abdeckplatte 330 mm tief						
	Maßvariabel: Bitte das Tiefenmaß mit angeben. Ablageplatte wird entsprechend der Schranktiefe ange- passt.	150-300	300	828	H B V A 5 1 3	1 L/R	

Programm 026 - Typenliste

Tiefenangabe entspricht der Korpus-tiefe		Tiefe in mm	Breite in mm	Höhe in mm	Artikelnummer	Anschlag	Aufpreis Hochglanz Korpus
	Highboard 2 Alu Rahmentüren 2 Glasfachböden 1 Abdeckplatte 330 mm tief	300	600	828	H B A 5 1 6 B 7		
	Maßvariabel: Bitte das Tiefenmaß mit angeben. Ablageplatte wird entsprechend der Schranktiefe ange- passt.	150-300	600	828	H B V A 5 1 6 1		
	Highboard 1 Metallschubkasten mit Einzugsdämpfung 1 Drehtür 1 Glasfachboden 1 Abdeckplatte 330 mm tief	300	300	828	H B A 5 5 3 A 7 M	L/R	
		300	400	828	H B A 5 5 4 A 7 M	L/R	
	Highboard 1 Metallschubkasten mit Einzugsdämpfung 2 Drehtüren 1 Glasfachboden 1 Abdeckplatte 330 mm tief	300	600	828	H B A 5 5 6 A 7 M		
	Highboard 1 Metallschubkasten mit Einzugsdämpfung 2 Metallauszüge mit Einzugsdämpfung 1 Abdeckplatte 330 mm tief	300	300	828	H B A 5 6 3 A 7 M		
		300	400	828	H B A 5 6 4 A 7 M		
	Highboard 1 Metallschubkasten mit Einzugsdämpfung 2 Metallauszüge mit Einzugsdämpfung 1 Abdeckplatte 330 mm tief	300	600	828	H B A 5 6 6 A 7 M		
	Highboard mit Wäschekippe 1 Metallschubkasten mit Einzugsdämpfung 1 Wäschekippe 1 Abdeckplatte 330 mm tief	300	300	828	H B A 5 5 3 A 7 W		
		300	400	828	H B A 5 5 4 A 7 W		
	Highboard mit Wäschekippe 1 Metallschubkasten mit Einzugsdämpfung 1 Wäschekippe 1 Abdeckplatte 330 mm tief	300	600	828	H B A 5 5 6 A 7 W		

Programm 026 - Typenliste

Tiefenangabe entspricht der Korpus-tiefe		Tiefe in mm	Breite in mm	Höhe in mm	Artikelnummer	Anschlag	Aufpreis Hochglanz Korpus
Oberschränke							
	Oberschrank	150	300	668	OGA 4 1 3 A	7 L/R	
	1 Drehtür	150	400	668	OGA 4 1 4 A	7 L/R	
	1 Glasfachboden						
	1 Abdeckplatte 180 mm tief						
	Maßvariabel:	150-300	300	668	OVA 4 1 3 0	L/R	
	Bitte das Tiefenmaß mit angeben.	150-300	400	668	OVA 4 1 4 0	L/R	
	Ablageplatte wird entsprechend der Schranktiefe angepasst.						
	Oberschrank	150	600	668	OGA 4 1 6 A	7	
	2 Drehtüren						
	1 Glasfachboden						
	1 Abdeckplatte 180 mm tief						
	Maßvariabel:	150-300	600	668	OVA 4 1 6 0		
	Bitte das Tiefenmaß mit angeben.						
	Ablageplatte wird entsprechend der Schranktiefe angepasst.						
	Oberschrank	230	600	348	OMA 2 1 6 A	7 K	
	1 Klapptür						
	1 Abdeckplatte 260 mm tief						
Unterschränke							
	Unterschrank	300	300	508	UNA 3 2 3 A	7 M L/R	
	1 Metallschubkasten mit Einzugsdämpfung	300	400	508	UNA 3 2 4 A	7 M L/R	
	1 Drehtür						
	1 Abdeckplatte 330 mm tief						
	Unterschrank	300	600	508	UNA 3 2 6 A	7 M	
	1 Metallschubkasten mit Einzugsdämpfung						
	2 Drehtüren						
	1 Abdeckplatte 330 mm tief						
	Unterschrank	300	300	508	UNA 3 4 3 A	7 M	
	1 Metallschubkasten mit Einzugsdämpfung	300	400	508	UNA 3 4 4 A	7 M	
	1 Metallauszug mit Einzugsdämpfung						
	1 Abdeckplatte 330 mm tief						









Programm 026 - Typenliste

Tiefenangabe entspricht der Korpus-tiefe		Tiefe in mm	Breite in mm	Höhe in mm	Artikelnummer	Anschlag	Aufpreis Hochglanz Korpus
Unterschränke							
	Unterschrank 1 Metallschubkasten mit Einzugsdämpfung 1 Metallauszug mit Einzugsdämpfung 1 Abdeckplatte 330 mm tief	300	600	508	U N A 3 4 6 A 7 M		
	Unterschrank 1 Klapptür 1 Abdeckplatte 260 mm tief	230	600	348	U M A 2 1 6 A 7 K		
Wäscherolli							
	Wäscherolli 1 Klappdeckel, inkl. Dämpfung 1 herausnehmbarer Wäschesack, waschbar 4 Rollen (2 feststellbar) Farbvariante entspricht der Korpusfarbe	470	470	656	W R S 4 0 4 7		
Sitzbänke							
	Sitzbank 1 Ablagefach 1 Sitzkissen aus Kunstleder in creme-weiß Farbvariante entspricht der Korpusfarbe	450	600	458	S E T B A N K 6		
	Sitzbank 2 Ablagefächer 1 Sitzkissen aus Kunstleder in creme-weiß Farbvariante entspricht der Korpusfarbe	450	900	458	S E T B A N K 9		

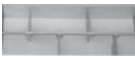

Programm 026 - Typenliste

Tiefenangabe entspricht der Korpustiefe	Tiefe in mm	Breite in mm	Höhe in mm	Artikelnummer	Anschlag	Aufpreis Hochglanz Korpus
Steckboarde						
	150	300	28	S B G 6 0 3 0		
Steckboard 300 mm, rundum mit ABS-Dickkante	150	400	28	S B G 6 0 4 0		
Steckboard 400 mm, rundum mit ABS-Dickkante	150	600	28	S B G 6 0 6 0		
Steckboard 600 mm, rundum mit ABS-Dickkante	150	900	28	S B G 6 0 9 0		
Steckboard 900 mm, rundum mit ABS-Dickkante	150	1200	28	S B G 6 0 1 2		
Steckboard 1200 mm, rundum mit ABS-Dickkante	150	1400	28	S B G 6 0 1 4		
Steckboard 1400 mm, rundum mit ABS-Dickkante	Farbvariante entspricht der Korpusfarbe					
Zubehör						
	Neutralvernetzendes Silikon für Glaswaschtische 310 ml Kartusche			P Z 1 2 3 5		
	57	384	P Z 1 1 2 0 1			
Handtuchhalter chrom glänzend zur Montage am Korpus						
	60	390	P Z 1 1 2 4 1			
Handtuchhalter chrom glänzend nach vorne geöffnet zur Montage am Korpus						
	Griffblock für Spiegelschranktür chrom zum Aufkleben an Doppelspiegeltüren für Spiegelschrank Serie B			P Z 1 1 2 5		
Bitte pro Tür einen Spiegelgriff mitbestellen!						
	Griffblock für Spiegelschranktür für S2A 4375 46, S2A 4390 46, S2A 4612 46			P Z 1 1 2 6		
Griffblock für Spiegelschranktür für S2A 4375 46, S2A 4390 46, S2A 4612 46						
	Auszugseinteilung inkl. Befestigungsstange 2 Einteilungselemente - 300 mm Schrankbreite			P Z 1 2 2 4 3 0		
Auszugseinteilung inkl. Befestigungsstange 2 Einteilungselemente - 300 mm Schrankbreite						

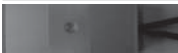
Programm 026 - Typenliste

Tiefenangabe entspricht der Korpus-tiefe		Tiefe in mm	Breite in mm	Höhe in mm	Artikelnummer			Anschlag	Aufpreis Hochglanz Korpus
	Auszugseinteilung inkl. Befestigungsstange 3 Einteilungselemente - 400 mm Schrankbreite				P Z	1 2 2 4 4 0			
	Auszugseinteilung inkl. Befestigungsstange 4 Einteilungselemente - 500 mm Schrankbreite				P Z	1 2 2 4 5 0			
	Auszugseinteilung inkl. Befestigungsstange 4 Einteilungselemente - 600 mm Schrankbreite				P Z	1 2 2 4 6 1			
	Auszugseinteilung inkl. Befestigungsstange 4 Einteilungselemente - 900 mm Schrankbreite				P Z	1 2 2 4 9 0			
	Stauraumbox ohne Befestigungsstange	150	246	150	P Z	1 2 3 6 E 1			
	Stauraumboxen inkl. Befestigungsstange 2 Boxen für 600 mm Schrankbreite 2 Boxen für 900 mm Schrankbreite				P Z P Z	1 2 3 6 6 0 1 2 3 6 9 0			
	Schubkastenset für Metallschubkästen (M) für 30 cm breite Schränke für 40 cm breite Schränke Bestehend aus: - 1 alufarbiger Kunststoffeinsatz - 2 alufarbige Fachteiler, verstellbar				P Z P Z	1 2 2 5 3 0 1 2 2 5 4 0			
	Kosmetikspiegel 2-fache Vergrößerung Saugnapf und Schraubenbefestigung Metallhalter verchromt				P Z	1 2 3 3			
	Touch LED-Dimmer für die LED-Spiegelschränke und Aufsatzleuchten				P Z	1 0 5 7			

Programm 026 - Typenliste

Tiefenangabe entspricht der Korpusstärke		Tiefe in mm	Breite in mm	Höhe in mm	Artikelnummer			Anschlag	Aufpreis Hochglanz Korpus
	LED-Waschplatzbeleuchtung Länge: 400 mm 2 Lichtfenster integrierter Touch LED-Dimmer im ersten Lichtfenster 1 LED-Converter Energieeffizienzklasse: A				P Z	1 0 5 4	5		
	LED-Waschplatzbeleuchtung 2,4 Watt Energieeffizienzklasse: A 1 Schalterelement zur Montage hinter dem Spiegelschrank SET 4018 2, SET 4118 2 (2 Stück bestellen) SET 4018 3, SET 4118 3 (2 Stück bestellen)		560		P Z	1 0 6 3	6 0		
	LED-Waschplatzbeleuchtung 3,9 Watt Energieeffizienzklasse: A 1 Schalterelement zur Montage hinter dem Spiegelschrank SET 4390 SET 4012 L/R SET 4112 L/R SET 4014 L/R SET 4114 L/R		860		P Z	1 0 6 3	9 0		

Programm 026 - Planungsbeispiele

SWM-0190-1R		
1	Flächenspiegel 900 mm	F S A 4 3 9 0 1 R
1	Waschtischunterschrank	W U A 3 6 9 0 1 M
1	Waschtisch Mineralguss, weiß, 900 mm	W M M 5 0 9 R 1
		Summe
S W G 8 0 9 0 1 R	WGM 509R 80 Glas Grün-Weiß anstatt Mineralguss	Summe
S W G 8 1 9 0 1 R	WGM 509R 81 Glas Anthrazit anstatt Mineralguss	Summe
S W G 8 2 9 0 1 R	WGM 509R 82 Glas Optiwhite anstatt Mineralguss	Summe
S W M E 1 9 0 1 R	WMM 529R 21 Mineralgusswaschtisch Serie B	Summe
		Aufpreis Hochglanz Korpus

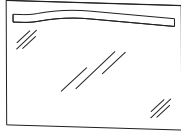
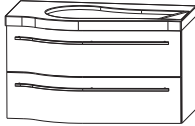
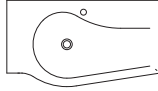
900 mm breit

SWM-0190-2R		
1	Spiegelschrank, Serie A	S E T 4 3 9 0 2
1	Waschtischunterschrank	W U A 3 6 9 0 1 M
1	Waschtisch Mineralguss, weiß, 900 mm	W M M 5 0 9 R 1
		Summe
S W G 8 0 9 0 2 R	WGM 509R 80 Glas Grün-Weiß anstatt Mineralguss	Summe
S W G 8 1 9 0 2 R	WGM 509R 81 Glas Anthrazit anstatt Mineralguss	Summe
S W G 8 2 9 0 2 R	WGM 509R 82 Glas Optiwhite anstatt Mineralguss	Summe
S W M E 1 9 0 2 R	WMM 529R 21 Mineralgusswaschtisch Serie B	Summe
		Aufpreis Hochglanz Korpus

900 mm breit

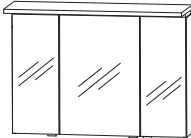
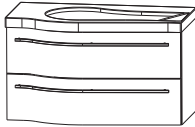
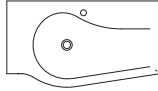
SWM-0190-3R		
1	Spiegelschrank, Serie B	S E T 4 3 9 0 3
1	Waschtischunterschrank	W U A 3 6 9 0 1 M
1	Waschtisch Mineralguss, weiß, 900 mm	W M M 5 0 9 R 1
		Summe
S W G 8 0 9 0 3 R	WGM 509R 80 Glas Grün-Weiß anstatt Mineralguss	Summe
S W G 8 1 9 0 3 R	WGM 509R 81 Glas Anthrazit anstatt Mineralguss	Summe
S W G 8 2 9 0 3 R	WGM 509R 82 Glas Optiwhite anstatt Mineralguss	Summe
S W M E 1 9 0 3 R	WMM 529R 21 Mineralgusswaschtisch Serie B	Summe
		Aufpreis Hochglanz Korpus

900 mm breit

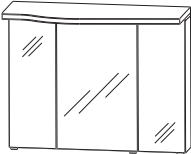
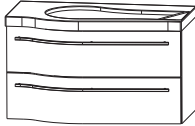
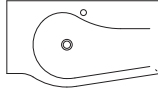
Programm 026 - Planungsbeispiele

SWM-0112-1R			
1	Flächenspiegel 1200 mm	F S A 4 3 1 2 1 R	
1	Waschtischunterschrank 900 mm	W U A 3 6 9 0 1 M	
1	Waschtischunterschrank 300 mm	U T A 3 6 3 0 1 M	
1	Waschtisch Mineralguß, weiß, 1200 mm	W M M 5 1 2 R 1	
			Summe
S W G 8 0 1 2 1 R	WGM 512R 80 Glas Grün-Weiß anstatt Mineralguss		Summe
S W G 8 1 1 2 1 R	WGM 512R 81 Glas Anthrazit anstatt Mineralguss		Summe
S W G 8 2 1 2 1 R	WGM 512R 82 Glas Optiwhite anstatt Mineralguss		Summe
S W M E 1 1 2 1 R	WMM 522R 21 Mineralgusswaschtisch Serie B		Summe
			Aufpreis Hochglanz Korpus

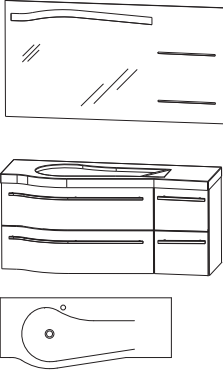

1200 mm breit

SWM-0112-2R			
1	Spiegelschrank, Serie A	S E T 4 0 1 2 2 R	
1	Waschtischunterschrank 900 mm	W U A 3 6 9 0 1 M	
1	Waschtischunterschrank 300 mm	U T A 3 6 3 0 1 M	
1	Waschtisch Mineralguß, weiß, 1200 mm	W M M 5 1 2 R 1	
			Summe
S W G 8 0 1 2 2 R	WGM 512R 80 Glas Grün-Weiß anstatt Mineralguss		Summe
S W G 8 1 1 2 2 R	WGM 512R 81 Glas Anthrazit anstatt Mineralguss		Summe
S W G 8 2 1 2 2 R	WGM 512R 82 Glas Optiwhite anstatt Mineralguss		Summe
S W M E 1 1 2 2 R	WMM 522R 21 Mineralgusswaschtisch Serie B		Summe
			Aufpreis Hochglanz Korpus

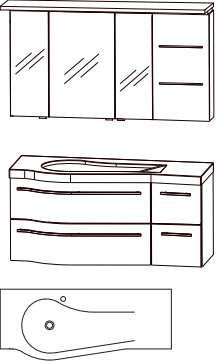

1200 mm breit

SWM-0112-3R			
1	Spiegelschrank, Serie A	S E T 4 1 1 2 2 R	
1	Waschtischunterschrank 900 mm	W U A 3 6 9 0 1 M	
1	Waschtischunterschrank 300 mm	U T A 3 6 3 0 1 M	
1	Waschtisch Mineralguß, weiß, 1200 mm	W M M 5 1 2 R 1	
			Summe
S W G 8 0 1 2 3 R	WGM 512R 80 Glas Grün-Weiß anstatt Mineralguss		Summe
S W G 8 1 1 2 3 R	WGM 512R 81 Glas Anthrazit anstatt Mineralguss		Summe
S W G 8 2 1 2 3 R	WGM 512R 82 Glas Optiwhite anstatt Mineralguss		Summe
S W M E 1 1 2 3 R	WMM 522R 21 Mineralgusswaschtisch Serie B		Summe
			Aufpreis Hochglanz Korpus

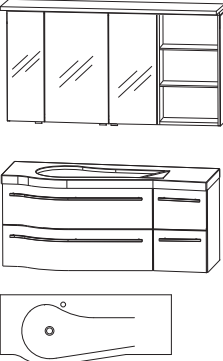

1200 mm breit

Programm 026 - Planungsbeispiele

SWM-0112-4R		
1	Spiegelschrank, Serie B	S E T 4 0 1 2 3 R
1	Waschtischunterschrank 900 mm	W U A 3 6 9 0 1 M
1	Waschtischunterschrank 300 mm	U T A 3 6 3 0 1 M
1	Waschtisch Mineralguß, weiß, 1200 mm	W M M 5 1 2 R 1
		Summe
S W G 8 0 1 2 4 R	WGM 512R 80 Glas Grün-Weiß anstatt Mineralguss	Summe
S W G 8 1 1 2 4 R	WGM 512R 81 Glas Anthrazit anstatt Mineralguss	Summe
S W G 8 2 1 2 4 R	WGM 512R 82 Glas Optiwhite anstatt Mineralguss	Summe
S W M E 1 1 2 4 R	WMM 522R 21 Mineralgusswaschtisch Serie B	Summe
		Aufpreis Hochglanz Korpus

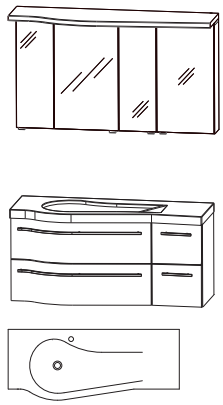

1200 mm breit

SWM-0112-5R		
1	Spiegelschrank, Serie B	S E T 4 1 1 2 3 R
1	Waschtischunterschrank 900 mm	W U A 3 6 9 0 1 M
1	Waschtischunterschrank 300 mm	U T A 3 6 3 0 1 M
1	Waschtisch Mineralguß, weiß, 1200 mm	W M M 5 1 2 R 1
		Summe
S W G 8 0 1 2 5 R	WGM 512R 80 Glas Grün-Weiß anstatt Mineralguss	Summe
S W G 8 1 1 2 5 R	WGM 512R 81 Glas Anthrazit anstatt Mineralguss	Summe
S W G 8 2 1 2 5 R	WGM 512R 82 Glas Optiwhite anstatt Mineralguss	Summe
S W M E 1 1 2 5 R	WMM 522R 21 Mineralgusswaschtisch Serie B	Summe
		Aufpreis Hochglanz Korpus

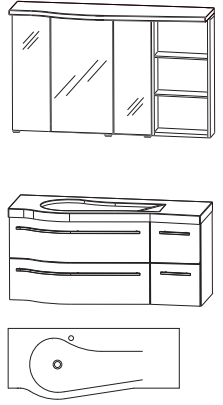

1200 mm breit

SWM-0114-1R		
1	Flächenspiegel 1400 mm	F S A 4 3 1 4 1 R
1	Waschtischunterschrank 900 mm	W U A 3 6 9 0 1 M
1	Waschtischunterschrank 500 mm	U T A 3 6 5 0 1 M
1	Waschtisch, Mineralguss, weiß, 1400 mm	W M M 5 1 4 R 1
		Summe
S W G 8 0 1 4 1 R	WGM 514R 80 Glas Grün-Weiß anstatt Mineralguss	Summe
S W G 8 1 1 4 1 R	WGM 514R 81 Glas Anthrazit anstatt Mineralguss	Summe
S W G 8 2 1 4 1 R	WGM 514R 82 Glas Optiwhite anstatt Mineralguss	Summe
S W M E 1 1 4 1 R	WMM 524R 21 Mineralgusswaschtisch Serie B	Summe
		Aufpreis Hochglanz Korpus

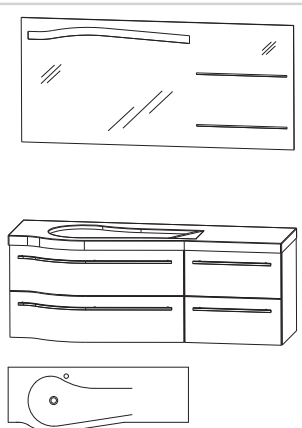

1400 mm breit

Programm 026 - Planungsbeispiele

SWM-0114-2R			
1	Spiegelschrank, Serie A	S E T 4 0 1 4 2 R	
1	Waschtischunterschrank 900 mm	W U A 3 6 9 0 1 M	
1	Waschtischunterschrank 500 mm	U T A 3 6 5 0 1 M	
1	Waschtisch Mineralguss, weiß, 1400 mm	W M M 5 1 4 R 1	
			Summe
S W G 8 0 1 4 2 R	WGM 514R 80 Glas Grün-Weiß anstatt Mineralguss		Summe
S W G 8 1 1 4 2 R	WGM 514R 81 Glas Anthrazit anstatt Mineralguss		Summe
S W G 8 2 1 4 2 R	WGM 514R 82 Glas Optiwhite anstatt Mineralguss		Summe
S W M E 1 1 4 2 R	WMM 524R 21 Mineralgusswaschtisch Serie B		Summe
			Aufpreis Hochglanz Korpus

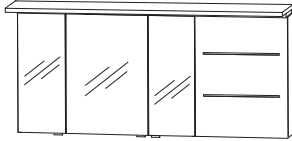
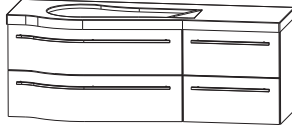
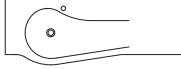
1400 mm breit

SWM-0114-3R			
1	Spiegelschrank, Serie A	S E T 4 1 1 4 2 R	
1	Waschtischunterschrank 900 mm	W U A 3 6 9 0 1 M	
1	Waschtischunterschrank 500 mm	U T A 3 6 5 0 1 M	
1	Waschtisch Mineralguss, weiß, 1400 mm	W M M 5 1 4 R 1	
			Summe
S W G 8 0 1 4 3 R	WGM 514R 80 Glas Grün-Weiß anstatt Mineralguss		Summe
S W G 8 1 1 4 3 R	WGM 514R 81 Glas Anthrazit anstatt Mineralguss		Summe
S W G 8 2 1 4 3 R	WGM 514R 82 Glas Optiwhite anstatt Mineralguss		Summe
S W M E 1 1 4 3 R	WMM 524R 21 Mineralgusswaschtisch Serie B		Summe
			Aufpreis Hochglanz Korpus

1400 mm breit

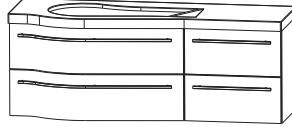
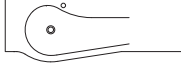
SWM-0114-4R			
1	Spiegelschrank, Serie B	S E T 4 0 1 4 3 R	
1	Waschtischunterschrank 900 mm	W U A 3 6 9 0 1 M	
1	Waschtischunterschrank 500 mm	U T A 3 6 5 0 1 M	
1	Waschtisch Mineralguss, weiß, 1400 mm	W M M 5 1 4 R 1	
			Summe
S W G 8 0 1 4 4 R	WGM 514R 80 Glas Grün-Weiß anstatt Mineralguss		Summe
S W G 8 1 1 4 4 R	WGM 514R 81 Glas Anthrazit anstatt Mineralguss		Summe
S W G 8 2 1 4 4 R	WGM 514R 82 Glas Optiwhite anstatt Mineralguss		Summe
S W M E 1 1 4 4 R	WMM 524R 21 Mineralgusswaschtisch Serie B		Summe
			Aufpreis Hochglanz Korpus

1400 mm breit

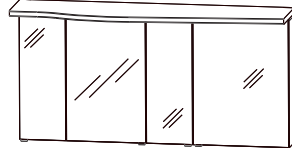
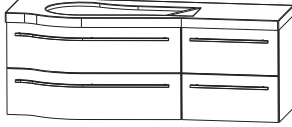
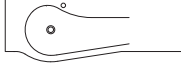
Programm 026 - Planungsbeispiele

SWM-0114-5R		
1	Spiegelschrank, Serie B	S E T 4 1 1 4 3 R
1	Waschtischunterschrank 900 mm	W U A 3 6 9 0 1 M
1	Waschtischunterschrank 500 mm	U T A 3 6 5 0 1 M
1	Waschtisch Mineralguss, weiß, 1400 mm	W M M 5 1 4 R 1
		Summe
S W G 8 0 1 4 5 R	WGM 514R 80 Glas Grün-Weiß anstatt Mineralguss	Summe
S W G 8 1 1 4 5 R	WGM 514R 81 Glas Anthrazit anstatt Mineralguss	Summe
S W G 8 2 1 4 5 R	WGM 514R 82 Glas Optiwhite anstatt Mineralguss	Summe
S W M E 1 1 4 5 R	WMM 524R 21 Mineralgusswaschtisch Serie B	Summe
		Aufpreis Hochglanz Korpus

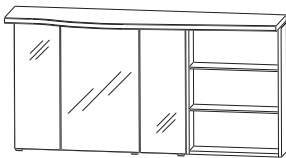
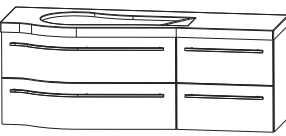
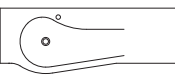

1400 mm breit

SWM-0118-2		
1	Spiegelschrank, Serie A	S E T 4 0 1 8 2
1	Waschtischunterschrank 900 mm	W U A 3 6 9 0 1 M
1	Waschtischunterschrank 900 mm	W U A 3 6 9 0 1 M
1	Waschtisch-Mineralguss Weiß 1800 mm Doppelwaschtisch	W M M 5 1 8 D 1
		Summe
S W G 8 0 1 8 2	WGM 518D 80 Glas Grün-Weiß anstatt Mineralguss	Summe
S W G 8 1 1 8 2	WGM 518D 81 Glas Anthrazit anstatt Mineralguss	Summe
S W G 8 2 1 8 2	WGM 518D 82 Glas Optiwhite anstatt Mineralguss	Summe
S W M E 1 1 8 2	WMM 528D 21 Mineralgusswaschtisch Serie B	Summe
		Aufpreis Hochglanz Korpus

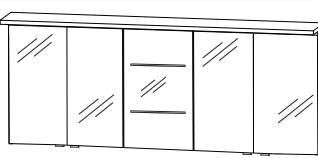
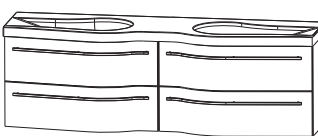
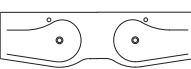
1800 mm breit

SWM-0118-3		
1	Spiegelschrank, Serie A	S E T 4 1 1 8 2
1	Waschtischunterschrank 900 mm	W U A 3 6 9 0 1 M
1	Waschtischunterschrank 900 mm	W U A 3 6 9 0 1 M
1	Waschtisch-Mineralguss Weiß 1800 mm Doppelwaschtisch	W M M 5 1 8 D 1
		Summe
S W G 8 0 1 8 3	WGM 518D 80 Glas Grün-Weiß anstatt Mineralguss	Summe
S W G 8 1 1 8 3	WGM 518D 81 Glas Anthrazit anstatt Mineralguss	Summe
S W G 8 2 1 8 3	WGM 518D 82 Glas Optiwhite anstatt Mineralguss	Summe
S W M E 1 1 8 3	WMM 528D 21 Mineralgusswaschtisch Serie B	Summe
		Aufpreis Hochglanz Korpus

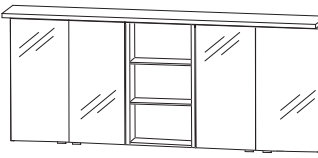
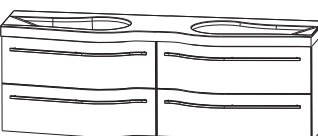
1800 mm breit

Programm 026 - Planungsbeispiele

SWM-0118-4			
1	Spiegelschrank, Serie B	S E T 4 0 1 8 3	
1	Waschtischunterschrank 900 mm	W U A 3 6 9 0 1 M	
1	Waschtischunterschrank 900 mm	W U A 3 6 9 0 1 M	
1	Waschtisch-Mineralguss Weiß 1800 mm Doppelwaschtisch	W M M 5 1 8 D 1	
			Summe
S W G 8 0 1 8 4	WGM 518D 80 Glas Grün-Weiß anstatt Mineralguss		Summe
S W G 8 1 1 8 4	WGM 518D 81 Glas Anthrazit anstatt Mineralguss		Summe
S W G 8 2 1 8 4	WGM 518D 82 Glas Optiwhite anstatt Mineralguss		Summe
S W M E 1 1 8 4	WMM 528D 21 Mineralgusswaschtisch Serie B		Summe
Aufpreis Hochglanz Korpus			

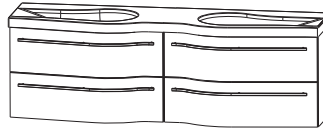
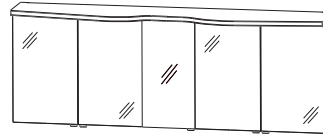

1800 mm breit

SWM-0118-5			
1	Spiegelschrank, Serie B	S E T 4 1 1 8 3	
1	Waschtischunterschrank 900 mm	W U A 3 6 9 0 1 M	
1	Waschtischunterschrank 900 mm	W U A 3 6 9 0 1 M	
1	Waschtisch-Mineralguss Weiß 1800 mm Doppelwaschtisch	W M M 5 1 8 D 1	
			Summe
S W G 8 0 1 8 5	WGM 518D 80 Glas Grün-Weiß anstatt Mineralguss		Summe
S W G 8 1 1 8 5	WGM 518D 81 Glas Anthrazit anstatt Mineralguss		Summe
S W G 8 2 1 8 5	WGM 518D 82 Glas Optiwhite anstatt Mineralguss		Summe
S W M E 1 1 8 5	WMM 528D 21 Mineralgusswaschtisch Serie B		Summe
Aufpreis Hochglanz Korpus			

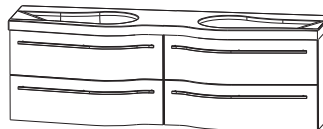
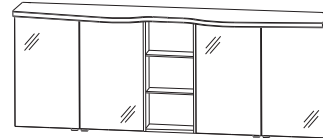

1800 mm breit

Programm 026 - Maßskizzen

WMM/WGM 509R

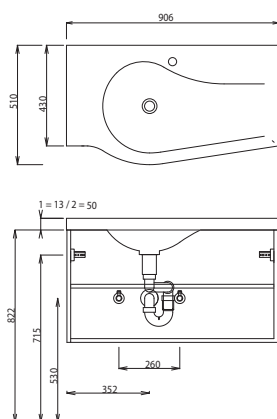

WMM/WGM 509L

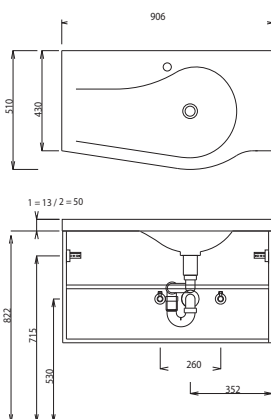

WMM/WGM 512R

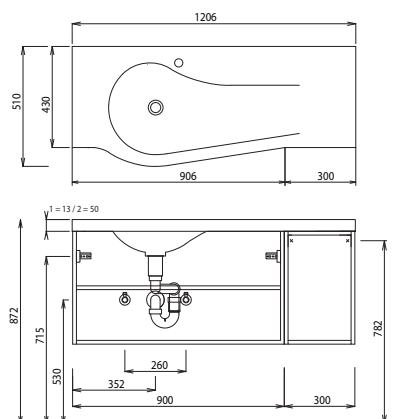

WMM/WGM 512L

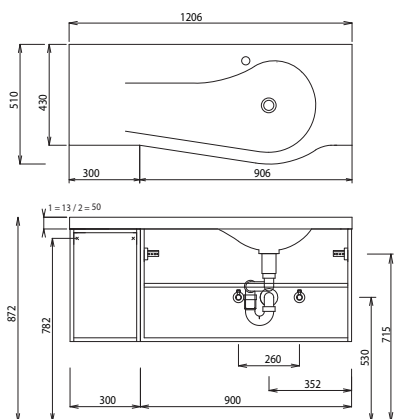

WMM/WGM 514R

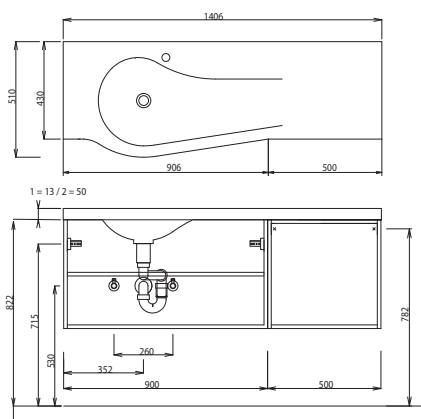

WMM/WGM 514L

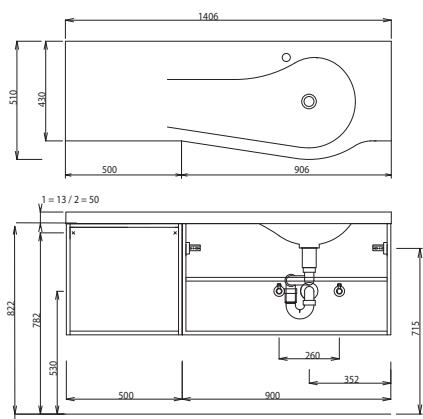

WMM/WGM 518

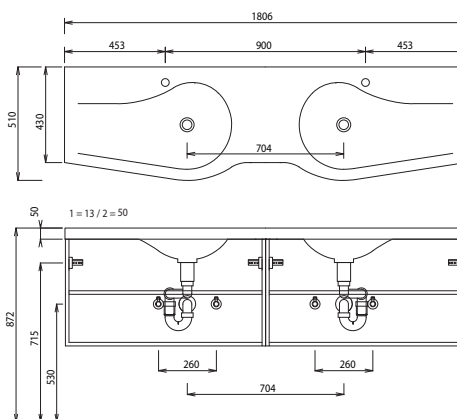

1 = Waschtisch Glas 2 = Waschtisch Mineralguss

Bei Waschtisanlagen mit Befestigungsschrauben müssen die Maße zum Bohren vor Ort, nach dem Auflegen des Waschtisches auf den Unterschrank, angezeichnet werden.

Waschtische ohne Befestigungskonsolen werden mit Silikon an der Wand und auf den Möbelseiten befestigt! Mineralguss:

Die Temperatur des Gebrauchswassers darf 55° nicht überschreiten. Haarfärbemittel müssen bei Kontakt mit der Oberfläche innerhalb weniger Sekunden entfernt werden, um Fleckenbildung zu vermeiden.

Toleranzen:

Die Maßtoleranzen (+/- 3mm) und Ebenheitstoleranzen (DIN 18202) unterliegen den üblichen materialspezifischen Toleranzen für Bauwerkstoffe, anlehndend an die DIN 18202.

Programm 026 - Maßskizzen

WMM 529L 21

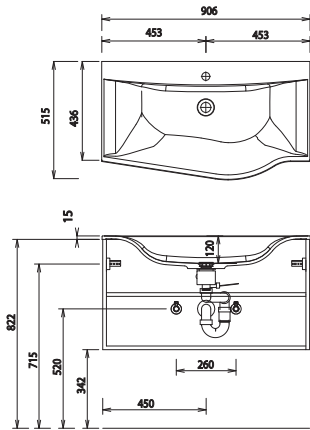

WMM 529R 21

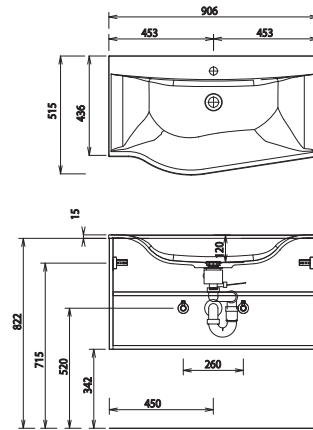

WMM 522L 21

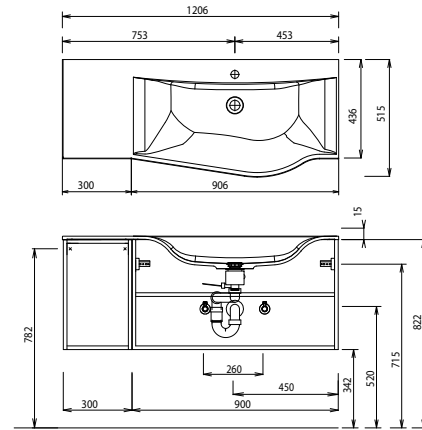

WMM 522R 21

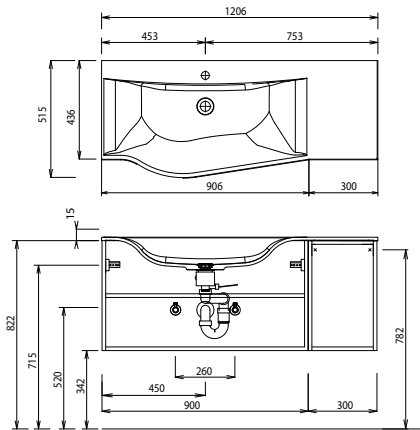

WMM 524L 21

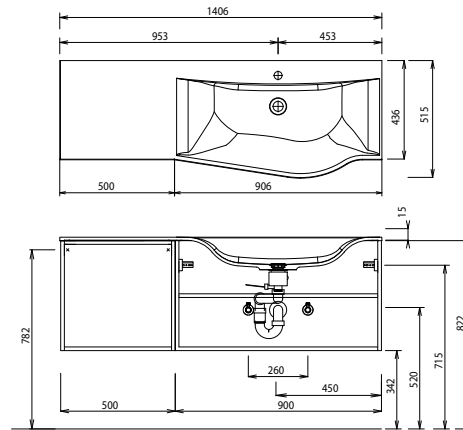

WMM 524R 21

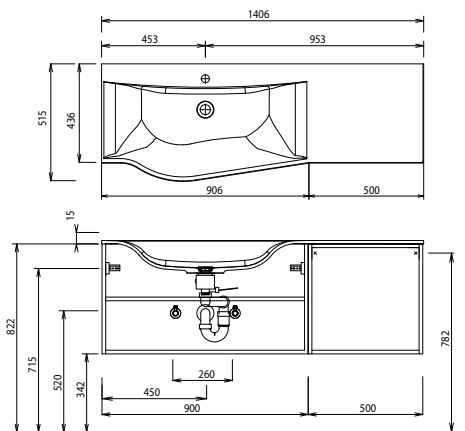

WMM 528D 21

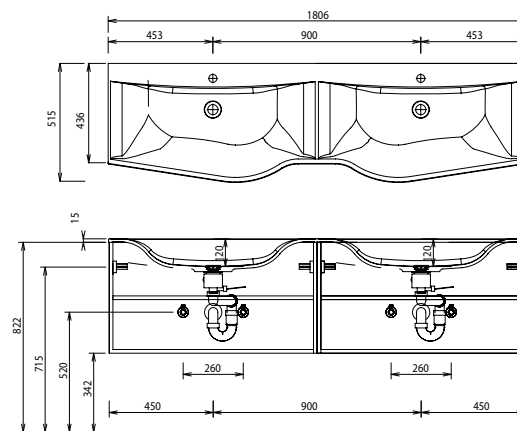

1 = Waschtisch Glas 2 = Waschtisch Mineralguss

Bei Waschtischanlagen mit Befestigungsschrauben müssen die Maße zum Bohren vor Ort, nach dem Auflegen des Waschtisches auf den Unterschrank, angezeichnet werden.

Waschtische ohne Befestigungskonsolen werden mit Silikon an der Wand und auf den Möbelseiten befestigt! Mineralguss:

Die Temperatur des Gebrauchswassers darf 55° nicht überschreiten. Haarfärbemittel müssen bei Kontakt mit der Oberfläche innerhalb weniger Sekunden entfernt werden, um Fleckenbildung zu vermeiden.

Toleranzen:

Die Maßtoleranzen (+/- 3mm) und Ebenheitstoleranzen (DIN 18202) unterliegen den üblichen materialspezifischen Toleranzen für Baustoffe, anlehndend an die DIN 18202.